

漢人の祖先祭祀（資料篇）

——中部台湾の事例より——

末成道男

The Cult of the Ancestors in Taiwan_____

Continued from the last paper in Vol. 52

This paper contains the raw data of documentary sources on the trusts of a segment of the Hsiao lineage. These are a part of data on which the paper in Vol. 50 was written. These materials would also be of use for other researchers interested in Chinese kinship, since they are unique in showing the relation of the original share holders of the trust and the present holders at the intervals of about 23 years from 1862 to 1932. The author collated these data with the Hsiao's genealogy and arranged in a chart (fig. 2). The paper also includes rules about the management and reports on the account of the trust and the form of prayers to the ancestors and gods.

つぎに収録するのは、本論(第五〇集、第五二集所収)の基となつた社頭の公業関係資料のうち斗山派の分である。傾をさげず原資料を掲載するのは主に二つの理由による。

第一は、本論の公業関係の分析を補強するためである。勿論これら文献資料も、本論執筆の際、聞取りや観察資料と併せ利用したが、歴史的記録資料の扱いに専門外の人類学者として不安が残るので原資料をも呈示しておく。

第二は、これらが台湾の公業に関し高い資料的価値を有していると考えられるからである。人類学者による中国宗族の共有財産についての研究に、こういった詳細な資料が提示されているものは無いし、人類学以外の分野でも、台湾の公業に関する資料としては、桑原(一九三六)および臨時台湾旧慣調査会『台湾私法(附録参考書)』第一巻下(一九一〇)、台湾総督府高等法院上告部『判例集』に収録されている程度である。後者の多くは、遺産相続に伴う公業の成立、分配に関するものあるいは公業財産の分割、売買、出典に関するもので、公業の丁数(株式)についての資料は殆ど無い。前者は丁数関係が具体的に示されている点で貴重であるが、その丁数がいかに子孫に受け継がれてゆくかについては触れられていない。まして、特定の公業の数時点における派下関係の資料は、筆者の知る限り皆無である。これは、ひとつには公業関係の資料は利害関係がからんでいるため外部に出にくく、また公業が完全に弱まり消滅すると記録の方も廃棄されてしまうこと、さらに公業の管理人の交替に当って前々代までの直接関係の無い記録を引継ぐという慣行が確立していないことによると考えられる。

これらの資料からどのようなことが解るかの一例として、四時点にわたる公業の丁数表を蕭氏族譜編集委員会『蕭氏族譜』(一九六六)と照合し図示しておく。

斗山派の資料をとりあげたのは、同派の人数が書山派に比べ少くまとまっていること、偶々裁判記録の写しが保存されていて明治・大正・昭和にわたる推移をたどるのに好都合なこと、同派の公業関係者が早くから規約の明文化、

収支の公開などに力を注いできたため現在保争などの微妙な問題が無いこと等による。ただし、万一を考え迷惑を及ぼすおそれの無いよう、好意から資料を閲覧させて頂いた資料保管者の方々の名前は出さないことにする。

資料目次

- ① 公業に関する検証調書及び旧二甲丁名簿（一八六二）
- ② 公業に関する検証及び新甲八丁名簿（一八八五）
- ③ 公業に関する証人調書及び十一甲丁名簿（一九〇七）
- ④ 公業旧甲八、旧二甲、旧甲、丁興公、新二甲、二甲の負債整理同意書（一九二六）
- ⑤ 公業旧甲、旧甲八、旧二甲、新甲八、新二甲、丁興の代表者選出に関する同意書及び丁数分配書（一九三二）
- ⑥ 公業旧甲、旧甲八、旧二甲、新甲八、新二甲、丁興の財産分配承諾書（一九三二）
- ⑦ 公業蕭四房管理人選任決定書（一九三三）
- ⑧ 公業蕭伯英管理人選任決定書（一九三三）
- ⑨ 祭祀公業蕭満太・伯英・四房管理規約書（一九三三頃）
- ⑩ 祭祀公業蕭満太・伯英・四房収支決算報告書（一九三九）
- ⑪ 社頭郷斗山祠管理委員会規程
- ⑫ 斗山祠謝土祭典費明細書（一九四六）
- ⑬ 〔祖厝祭祀三献礼〕（大正年間）

- ⑭ 斗山祠祭文〔祖先および神位用〕（大正年間）
- ⑮ 斗山祠祭文〔祖先用〕および祝文〔神位用〕（一九七七）
- ⑯ 祭王爺祝文〔個人用〕（大正年間）
- ⑰ 玉皇大帝、三官大帝祝文〔個人用〕（大正年間）

資料解説

資料①～⑧は、公業解体期に裁判資料として記録されたものの副本（カーボン複写、捺印あり）である。同一派下の公業につき七十年間はほ二十数年ごとに異動を辿りうるのは希有の事例であろう。図2でも示したように『族譜』との照合により、丁名儀人と派下の関係や役員の異動などが明らかになるが、残念なことに、一人の個人に通称、字名、戸籍名、諱と、数ヶの名称があるため比定しえない人名がかなりある。これは、他人に聞いても殆ど解らず、甚しくは本人さえ族譜上の名を想い出せないこともある。このため資料⑭にある祖厝での祭に読み上げられていた祖先名や祖厝の位牌に記されている祖先名と族譜との照合は残念ながら断念せざるを得なかった。もし、資料③のような、族譜上の名と字あるいは通称名を併記した資料が、最近の世代についても見出されれば、祖厝で祀られる祖先とそうでない祖先と区別する要因が何かを見出す有力な手掛りになるであろう。

なお資料③は、十一甲となっているが、実際に記載されているのはそのうち斗山関係分のみである。

資料⑨（活版刷）、⑩（謄写版刷）は、それぞれ、戦前、戦後の公業管理規約であるが、公業規約でこのように明文化し印刷されたものは少い。資料⑫は祖厝で行なわれた謝土祭の支出明細書であり、「本論」（一九七七）に収録された公

圖 1 公業蕭十一甲丁數表 (1907)

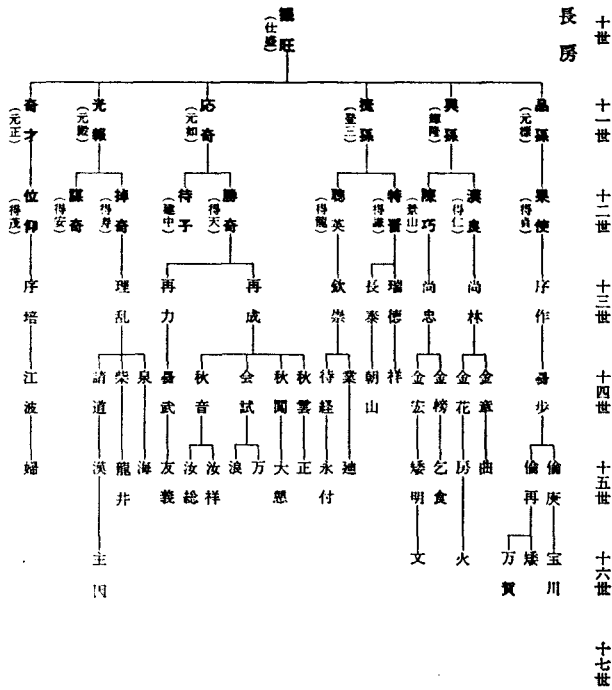

凡 例
 太字：股主名儀人
 ()：別名

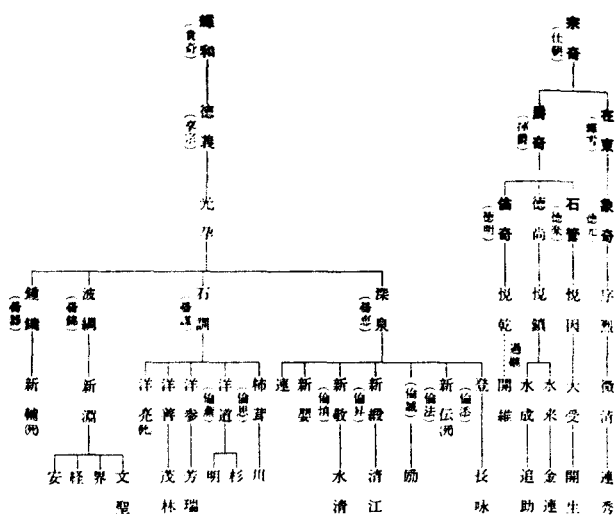

二 隆 若 若 若 若 仁
茂 金 人 仲 若 仁

水龍寿

美生

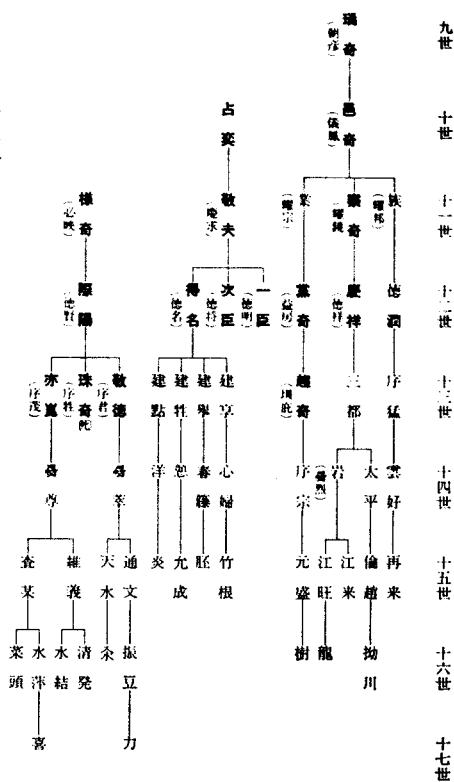

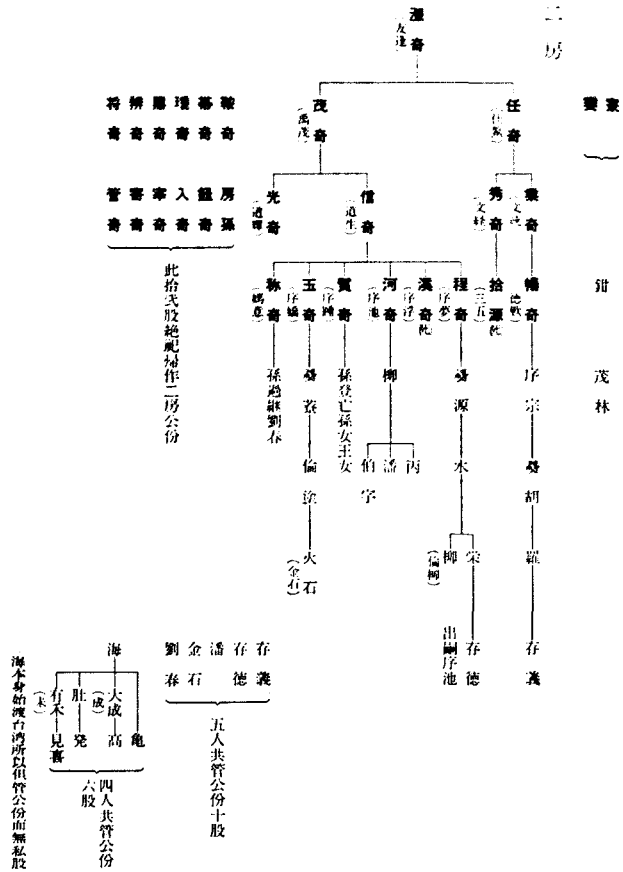

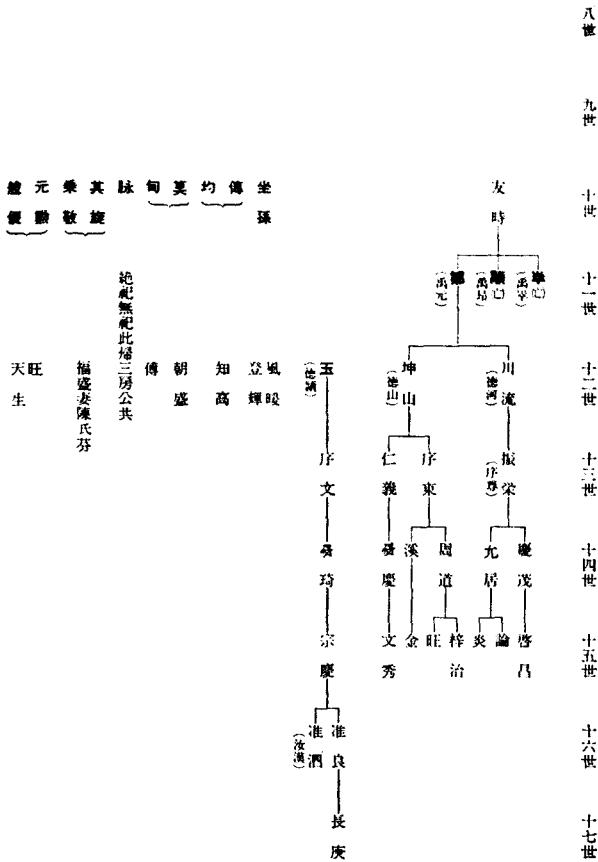



図2 斗山公業の各丁名簿派下関係図



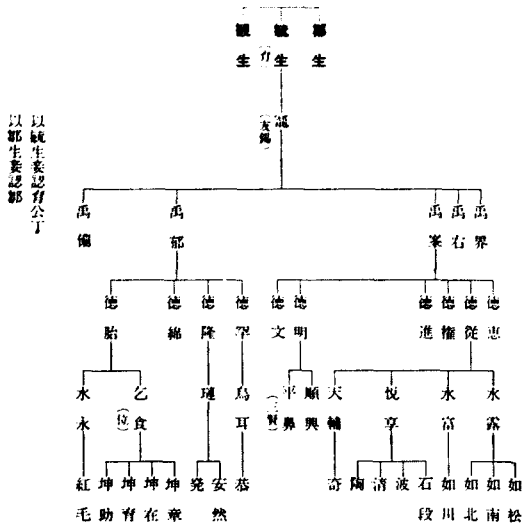
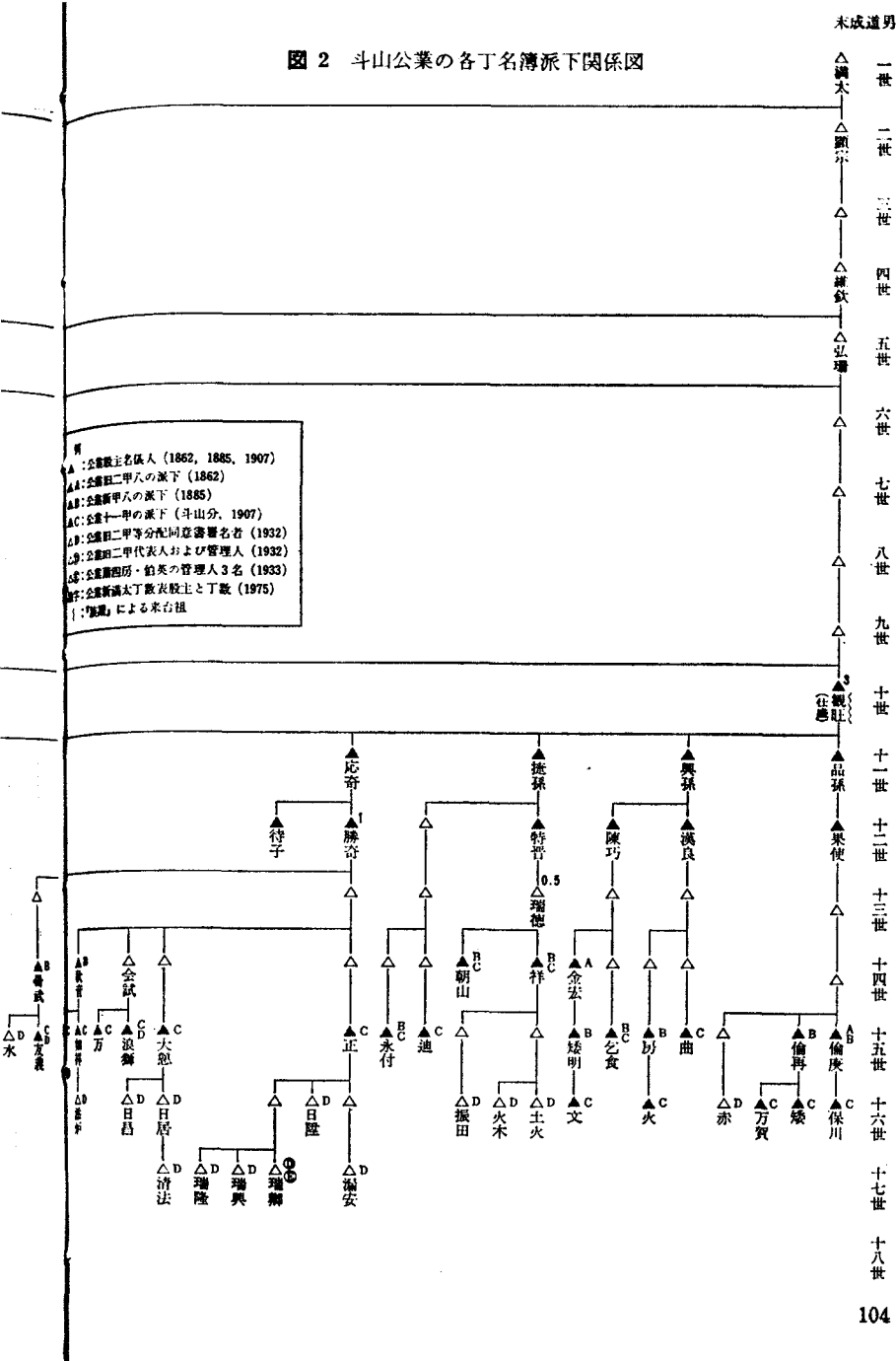
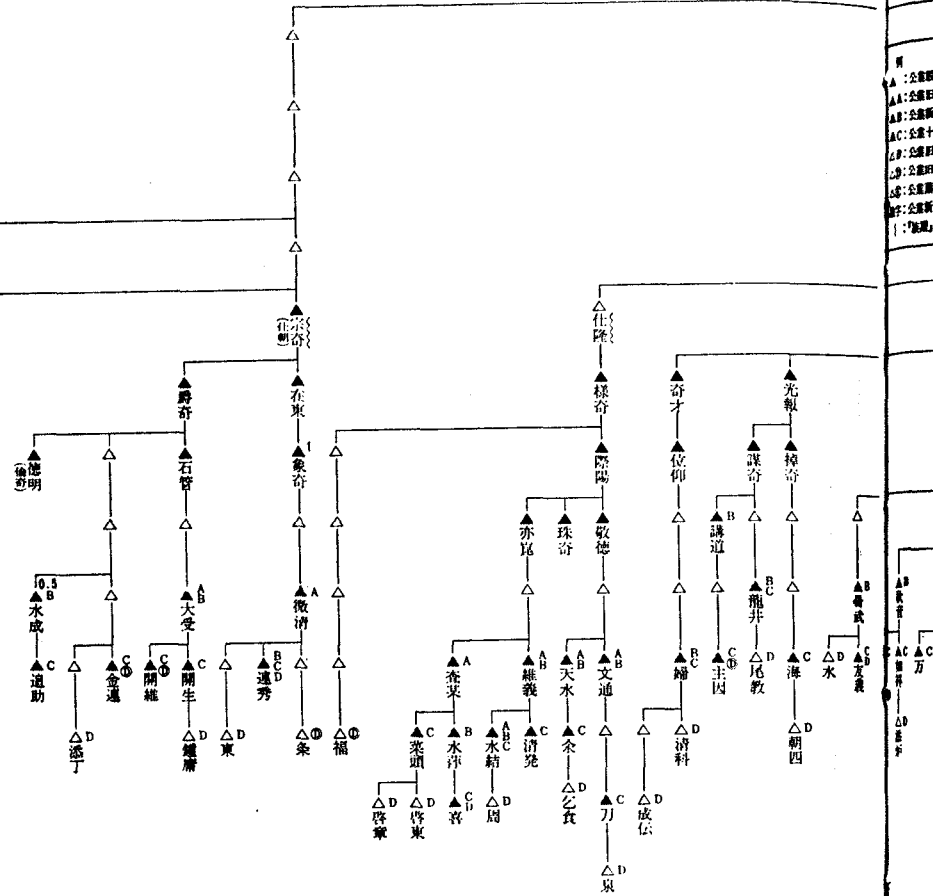

- ：公孫氏
- △：公孫氏
- ▲：公孫氏
- ：公孫氏
- ⊙：公孫氏
- ⊚：公孫氏
- ⊛：公孫氏
- ⊜：公孫氏
- ⊝：公孫氏
- ⊞：公孫氏
- ⊟：公孫氏
- ⊠：公孫氏
- ⊡：公孫氏
- ⊢：公孫氏
- ⊣：公孫氏
- ⊤：公孫氏
- ⊥：公孫氏
- ⊦：公孫氏
- ⊧：公孫氏
- ⊨：公孫氏
- ⊩：公孫氏
- ⊪：公孫氏
- ⊫：公孫氏
- ⊬：公孫氏
- ⊭：公孫氏
- ⊮：公孫氏
- ⊯：公孫氏
- ⊰：公孫氏
- ⊱：公孫氏
- ⊲：公孫氏
- ⊳：公孫氏
- ⊴：公孫氏
- ⊵：公孫氏
- ⊶：公孫氏
- ⊷：公孫氏
- ⊸：公孫氏
- ⊹：公孫氏
- ⊺：公孫氏
- ⊻：公孫氏
- ⊼：公孫氏
- ⊽：公孫氏
- ⊾：公孫氏
- ⊿：公孫氏
- ⊺：公孫氏
- ⊻：公孫氏
- ⊼：公孫氏
- ⊽：公孫氏
- ⊾：公孫氏
- ⊿：公孫氏
- ⊺：公孫氏
- ⊻：公孫氏
- ⊼：公孫氏
- ⊽：公孫氏
- ⊾：公孫氏
- ⊿：公孫氏

一世
二世
三世
四世
五世
六世
七世
八世
九世
十世
十一世
十二世
十三世
十四世
十五世
十六世
十七世
十八世

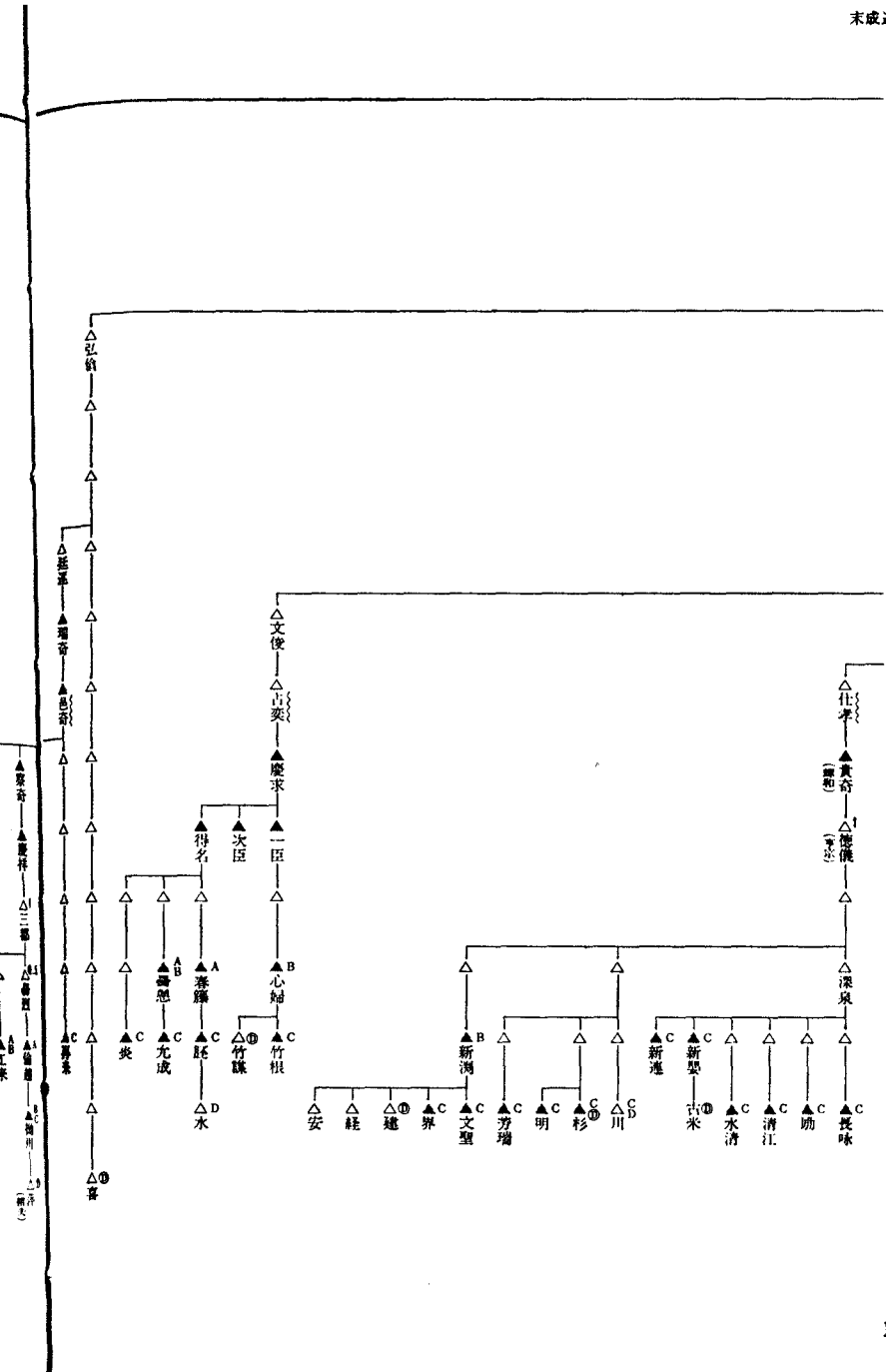

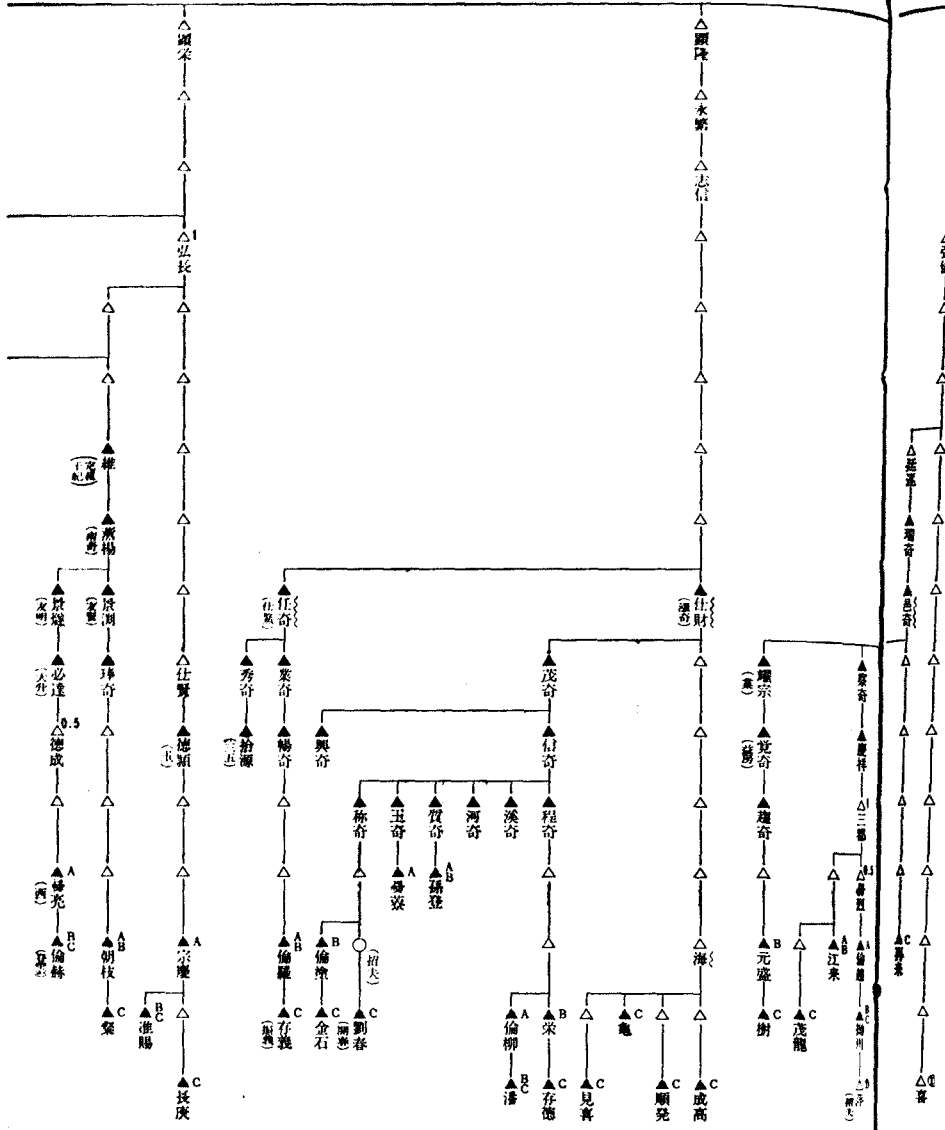

一世
二世
三世
四世
五世
六世
七世
八世
九世
十世
十一世
十二世
十三世
十四世
十五世
十六世
十七世
十八世

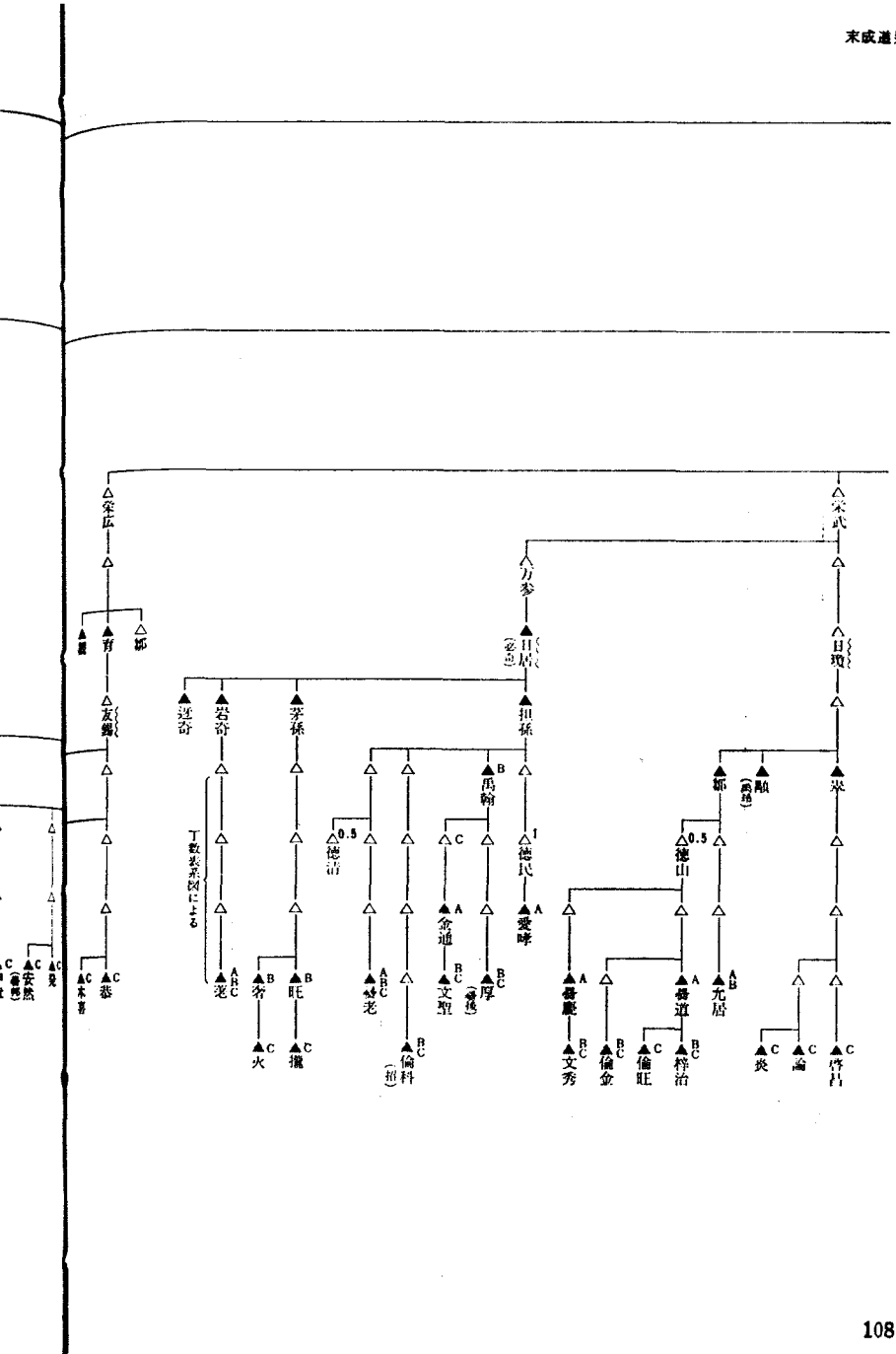

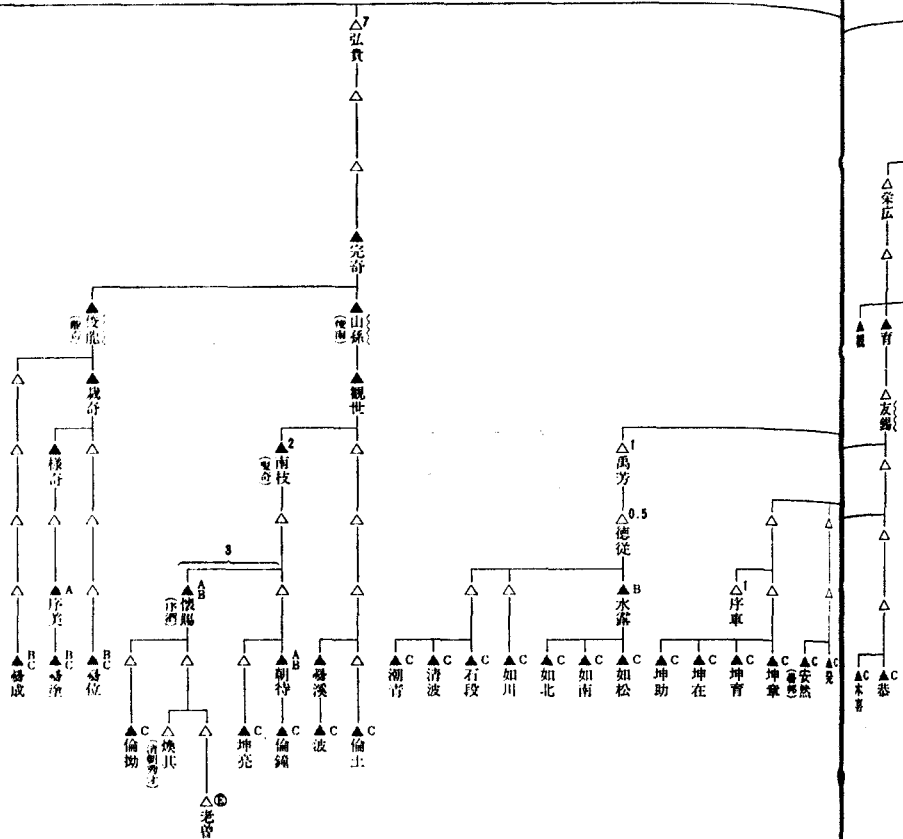

一世
二世
三世
四世
五世
六世
七世
八世
九世
十世
十一世
十二世
十三世
十四世
十五世
十六世
十七世
十八世

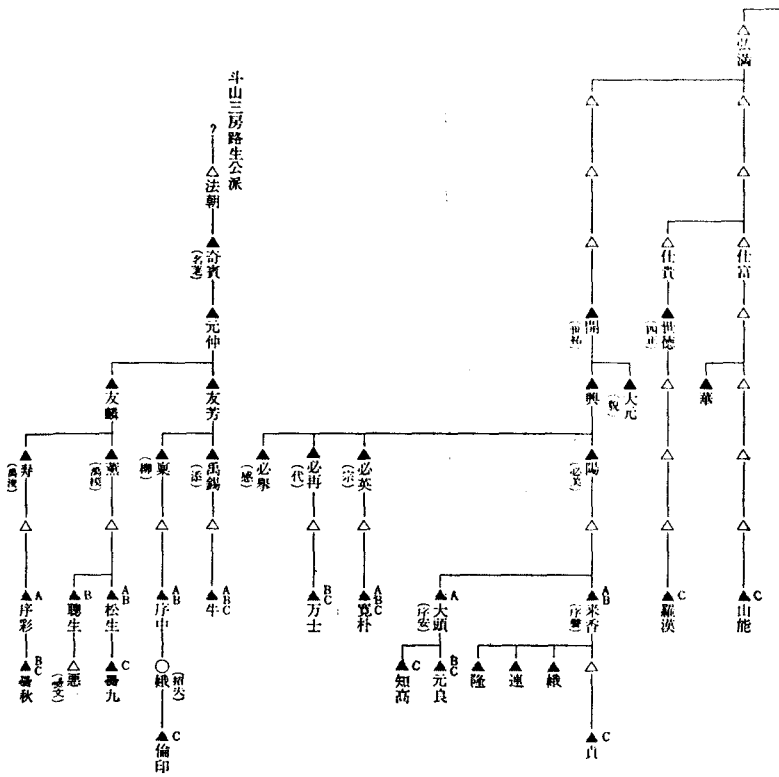

業の祭に関する俚語と共にその祭祀の過程を側面から知ることができる。資料⑬(手書)は祖先祭祀の進行表ともいべきものである。この儒礼に則ったフォーマルな節次を、韓国における墓祀の節次と比べてみると同根で当然とはいへ基本的類似は驚くほど著しい。

しかし、その細部の差は両社会の構造的あり方をも反映して示唆的である。第一に、韓国では箸や匙を供えそれを立てたり、飯碗のフタを開けたり、かぶせるなど、恰も祖先が食べているかのように、忠実に動作を逐っているが、台湾では、酒、ついで肉類ないし菓を供えるだけであり、相手を称えたり子孫繁栄を願う縁起言葉が祈りに含まれている。これは家庭や一般神明の廟での礼拝にも通ずるもので、内心はこうした願をこめていても、単に供え物を召上って下さいという簡潔な内容の祝文を読み上げる韓国の場合とは対照的である。第二は、韓国では、宗孫(長男系)またはその代理が供物を用意する責任をもっているのに対し、台湾では「もちより」が原則である。

資料⑭(手書き)と資料⑮(実物複製)は祖厝での祭文であるが、新しい方が、より簡略になり、また祖先の名をいちいち読み上げなくなっている。資料⑯(手書)、資料⑰(手書)は、公業とは関係なく、一般神明を各戸で祀る時の祝文である。ただし、現在ではこのような祝文を家庭での祀りに読み上げることは行われていない。

図1は、一九〇七年の証人調書に証人の持参した丁名簿の付表として記されている丁数表を再録したものである。ゴチの部分が公業の股(株)主名儀人であり、これと資料③の派下名を照合すると両者の関係が解る。

図2は、資料①②③の派下、役員の異動を股主名儀人と併せ示したものである。その系譜関係は『蕭氏族譜』を基本とした。図1の系譜関係とはほぼ一致するが異なる部分は、図に註記した。また、名儀人が資料①、②、③で殆ど変わらないことは、多数の公業が同一名儀人と派下をもって、重複し構成されていたことを示すものとして注目に価する。異なるのは、長房十一世輝和が資料①に欠けていること、三房十二世徳穎が資料①、②に欠けていること、また

図1では系譜関係不明として欄外に記されている三房の世徳、大元、華が、『蕭氏族譜』により、それぞれ九世、十世に関係づけうることの三点のみであるから全体から見ると殆ど同一とみなせよう。

名饑人の多くは、來台後の祖先であり、これらの公業の入丁の時期が來台後約三代を経てからであることを示している。來台期を十八世紀前半とすると、成立は十八世紀後半から十九世紀前半と推定される。これは、本文（一九七七、九九ページ）で最初の公業成立を十八世紀中頃としている推定となじむものである。

なお、資料中「」は、筆者が補ったことを示す。

資 料

①公業に関する検証調書及び旧二甲名簿（一八六二）

検証調書

申請人

蕭汝祥

〃

蕭海漢

被申請人

蕭文聖

右申請人ヨリ為シタルモ 第二九号考證保金申請事件ニ付判官書記通譯ヲ随ヒ彰化厂武東堡崙雅庄蕭九及岡厂同堡

石頭公庄蕭拗ニ臨ミ検証ヲ為ス左ノ如シ

申請人 出頭

被申請人ハ出頭セス

検証ノ目的

蕭九ヨリ同治元年旧二甲公帳簿及蕭勃ヨリ光緒十一年新甲八公ノ帳簿ヲ任意提出セシメ其ノ各派下ノ人員ノ明カナラ

シメルニアリ

検証

一、蕭九ニ於ケル検証

蕭九ハ「自分ノ父蕭松生ハ公業甲長ヲナシ居リタリト」述ヘ任意提出シタル帳簿ヲ檢フルニ左ノ記載ヲ認メタリ

序

窃忍旧二甲公由旧十一甲公而分為兩陣老陣號為六甲公又一號為五甲公而六甲公設斗山祠與書山祠共抽出二甲而二甲公之丁份斗山祠派下長房肆拾捌丁二房式拾柒丁三房伍拾陸丁共老百參拾壹丁書山祠伯河公派下肆丁團環公派下拾丁其拾肆丁以上總合共老佰肆拾五丁合為二甲公茲恐年惶世遠而混珠莫知故將丁份之各並逐年各房并理裔孫之各闕列于左

同治元年拾二月一日旧二甲公派下存立長房内坑肆拾八丁並派下承人列各于左

占突 自占突至得名其五丁派下 建点 心婦 全承掌

敬夫 春籐 阿麴

一臣

次臣

得名

宗寄

自宗寄至象奇其三丁派下微清承掌

在東

象奇

觀旺

自觀旺至位仰其拾陸丁派下倫庚全承掌
金宏全承掌

品孫

興孫

捷孫

応奇

光報

奇才

果使

漢良

陳巧

悻奇

勝奇

待子

掉奇

謀奇

位仰

爵奇

石管

倫奇

揣奇

邑奇 自奇 一丁派新敬全承掌

新淵 伴陶

〔黨奇〕

〔趨奇〕

〔察奇〕

〔慶祥〕〔以上四名丁教表より補充〕

様奇

自様奇至亦崑共五丁派下通文 天水 全承掌 維義 査某

際陽

珠奇

敬徳

亦崑

覚仁 自覚仁至若仲共五丁派下惣全承掌

益

若金

若莉

若仲

二瑤 自二瑤至際茂共二丁派下觀郁承掌

際茂

寮奇 自寮奇至賽奇共二丁派下石輪承掌

賽奇

式房北山式拾柴丁並派下承掌人列在干左

漲奇 自漲奇至称奇共拾五丁派下倫羅全承掌

任奇

登蒙

業奇

賜奇

秀奇

拾源

茂奇

信奇

光奇

程奇

溪奇

河奇

質奇

玉奇

称奇

鞍奇

房孫

帶奇

〔鈕奇〕

煨奇

入奇

鼎奇

宰奇

辨奇

寄奇

将奇

自鞍奇至管奇共拾貳丁皆為一房公份

管奇

参房虎背伍拾陸丁並派下承掌人列在干左

完奇 自完奇至叟奇共柴丁派下麗全承掌

龍奇 序四全承掌

栽奇

攢奇

山孫

觀生

叟奇

完叔 自完叔至陳院共陸丁派下朝杖西小全承掌

南奇

景淵

璋奇

景燧

陳院

必奇 自必奇至岩奇共陸丁派下愛時全承掌

金通
紫維
老

牙奇

担孫

燭孫

茅孫

岩奇

名老

自名老至壽奇共玆丁派下

牛寬正全承掌
彩松生

聽使

粲奇

瑞奇

添奇

稟奇

譽孫

董奇

壽奇

開孫

自開孫至茂孫共柴丁派下

寬朴大頭全承掌
來香

興孫

朝孫

感孫

陽孫

宗奇

代孫

貌奇

四正

卯孫

萃孫

奇生

玉孫

坐孫

峯奇

顯奇

鄒奇

傳奇

均奇

箕奇

甸孫

貌奇一丁派下各承掌

四正一丁派下根承掌

卯孫一丁派下金頂承掌

萃孫自萃孫至奇生二丁派下暎承掌

玉孫一丁派下宗慶承掌

坐孫一丁派下存壽承掌

峯奇自峯奇至鄒奇共三丁派下凡居全承掌

周道
龔慶

傳奇自傳奇至均奇共二丁派下枝承掌

箕奇自箕奇至甸孫派下朝盛承掌

其旋 自其旋至秉敬共二丁派下福盛承掌

秉敬

元勲 自元勲至般使二丁派下藝寬承掌

般使

觀生 自觀生至育奇二丁派下西雲全承掌

育奇

新居

脉孫 絶嗣無伝

伯河公田中央四丁並派下承掌人列名干左

耀奇

請奇

存奇

蒲奇

團環公厚田拾丁並派下承掌人列名干左

有味

萬奇 自萬奇至祿奇共拾丁派下開仔全承掌

老虎

明奇

千紅

祚奇

藍奇

光章

扶奇

布奇

宗奇

論奇

祿奇

以上総合共百四十五丁

②公業に関する検証及び新甲八丁名簿（一八八五）

一、蕭拗ニ於ケル検証

蕭拗ハ自分ノ父文献公ハ公業管理人ヲ為シ居リタル故ニ本帳簿ヲ所持スルト述ヘ任意提出セシ帳簿ヲ檢スルニ左記
載ヲ認メタリ

序

窃謂新二甲公自光緒十一年十二月間與書山祠伯河公及團環公派下老拾四丁共分析去式分於此始伸我斗山祠派下長房
四拾八丁式房式拾七丁參房五拾六丁共老百參拾老丁號為新甲八公焉願我子孫永知木本水源勿替先業爰是將我斗山祠

派下長房式房參房之丁名並各房子孫之名錄于簿首無使後世魚目混珠以致爭端是以為序

長房內坑肆拾捌丁及各派下之名列左

占奕 裔孫 阿麤 心婦

敬夫 " "

一臣 堂孫 "

次臣 堂孫 心婦 阿麤等

得名 裔孫 "

宗奇 " 連秀等

在東 " "

象奇 " "

觀旺 " 倫庚 講道 阿姊 阿祥 會試 房等

品孫 " 倫庚 倫再等

興孫 " 乞食等

捷孫 " 永付 阿祥 會試等

応奇 " 武 秋音等

光報 " 講道 龍井等

奇才 " 阿婦等

果使 " 倫庚 倫再等

貴奇	慶祥	察奇	趨奇	黨奇	邑奇	揣奇	倫奇	石管	爵奇	位仰	謀奇	掉奇	待子	勝奇	倅奇	陳巧	漢良
〃	〃	〃	〃	〃	〃	〃	〃	〃	〃	〃	〃	〃	〃	〃	〃	〃	〃
新淵	〃	江来	〃	元盛等	〃	江来	水結等	大受等	大受	阿孀等	〃	講道	武等	秋音等	阿祥	矮明	房等
新敬	洋陶等	拗川等			元盛等	元盛等		水成等			龍井等				朝山	乞食等	
															会試等		

棟奇 " " 通文 維義 王水 水萍等

際陽 " " " "

珠奇 堂孫 " "

敬德 裔孫 通文 王水等

亦崑 " 維義 水萍等

覺仁 " 埡 恣益等

若金 " " "

若荆 堂孫 " "

若人 " " "

若仲 " " "

二瑤 裔孫 觀蘇等

際茂 " " "

寮奇 " 石礪等

賽奇 " " "

式房北山式拾柴丁及各派下之名列左

漲奇 裔孫 勲勞 登 倫塗 米等

任奇 " 羅等

瓊奇	鈕奇	帶奇	房孫	鞍奇	称奇	玉奇	質奇	河奇	溪奇	程奇	光奇	信奇	茂奇	拾源	秀奇	暢奇	業奇
"	"	"	"	二房公份	"	"	"	裔孫	堂孫	裔孫	"	堂孫	"	"	"	"	"
					劉春等	倫塗等	登等	潘等	倫塗	榮壽	"	"	倫塗	"	"	"	"
									潘				潘				
									榮				榮				
									登等				登等				

管奇	將奇	宰奇	鼎奇	入奇
"	"	"	"	"

參房虎背五拾六丁及各派下之名列左

完奇	裔孫	成塗	朝待位	序泗	葵溪等
----	----	----	-----	----	-----

龍奇	"	位塗	成等
----	---	----	----

裁奇	位等
----	----

權奇	塗等
----	----

山孫	"	序泗	葵溪	朝待等
----	---	----	----	-----

觀生	"	"
----	---	---

叟奇	"	"
----	---	---

完叔	"	朝枝	登雲等
----	---	----	-----

南奇	"	"
----	---	---

景淵	"	朝枝等
----	---	-----

璋奇	"	"
----	---	---

開孫	壽奇	董奇	譽孫	稟奇	添奇	瑞奇	桀奇	聰使	名老	岩奇	茅孫	燭孫	担孫	迂奇	必奇	陳院	景健
〃	〃	〃	〃	〃	〃	〃	〃	〃	〃	〃	〃	〃	〃	〃	〃	〃	〃
来香	秋等	松生	松生	寬正等	牛等	寬正	寬正	松生	松生	老等	大舌	文聖	文聖	文聖	文聖	文聖	登雲等
元良		秋等	秋			牛等	牛	聰	牛		旺	厚等	招等	老	老厚等		
寬朴			聰等					寬正	寬正		奢等			招厚等			
万土等								秋等									

均奇	傳奇	鄒奇	顯奇	崙奇	坐孫	玉孫	萃孫	奇生	如孫	四正	貌奇	代孫	宗奇	陽孫	感孫	朝孫	興孫
〃	〃	〃	裔孫	堂孫	〃	〃	〃	〃	〃	〃	〃	〃	〃	〃	〃	〃	〃
〃	枝等	〃	〃	允居	存義等	汝漢等	〃	暎等	山能等	羅漢等	天助等	万土等	寬朴等	米香	〃	〃	〃
				金										元良等			
				梓治													
				文秀等													

箕奇	"	朝盛等
旬孫	"	"
其旋	"	福盛等
秉敬	"	"
元勲	"	葵寛等
般使	"	"
親生	"	水露 天仕等
育奇	"	水露等
脉孫	絶嗣無傳	

③公業に関する証人調書及び十一甲丁名簿 (斗山關係分、一九〇七)

証人調査

証人 蕭来傳

右ハ明治四十年民第四三七号原告蕭万賀外三名被告蕭如松○管理人變更確認其他請求事件ニ付証人トシテ出頭セリ依テ偽証ノ罰ヲ諭示シスヘテ宜誓書ノ通り宜誓セシメタルモ後ニ訊問スヘキ証人ノアラサルニ於テ〔次〕ノ訊問シタリ証人ノ供述ハ左ノ如シ

一、氏名 蕭来傳 四十五歳

一、職業 農

- 一、住所 武東堡崙雅庄三五七番地
- 一、公権剽奪若シクハ公権停止ナシ
- 一、明治三成蹟ニ直接利害手称ナシ
- 一、当事者ト親権者、後見人、同居人、雇人ノ手称ナシ
- 一、証人カ〇〇ト其先代ニ於テ十一甲公ノ股主ナリシコトアリヤ
- 二、自分ハ股丁ヲ〇セリ
- 一、現今十一甲公ト云ヘル公號アルヤ
- 二、左様
- 一、其十一甲ヨリ分シテ蕭二甲六ト云ヘル公號カ独シタルコトアルヤ
- 二、アリマス
- 一、何時分齊シタルヤ
- 二、〇〇〇ノコトニシテ知ラス
- 一、其ノ蕭二甲六ノ股數ハ若干アルヤ
- 二、知ラス
- 一、股主ノ姓名ハ知ラスヤ
- 二、知ラス
- 一、蕭二甲六ノ派下ハ若干アルヤ

二、自分ハ二房ニ属スル故知ラス

一、証人ハ十一甲ノ丁名簿ヲ〇セルヤ

二、〇〇セリ今日携帯シ来レリ

一、其ノ帳簿ノ内蕭二甲六ノ姓名記載ナキヤ

二、ナシ 此ノ時証人ハ丁名簿ヲ覚知セリ

一、十一甲公全フノ記載アルハ蕭二甲公ノ子孫ナ〔カ〕ル訳ナキ筈ナルカ如何

二、十一甲公ハ五甲ト六甲ト分シ六甲ハ又二甲六分、三甲四分ト二分シタルモノナリ而シテ本帳簿ハ十一甲時代ノ帳

簿ナリ

一、此帳簿中内坑、北山、老虎背ノモノ蕭二甲六甲ヲ組織シタルモノナルヤ

二、自分ハ名前前ハ知ラサルモ蕭二甲六甲ノ分モアル筈ナリ

一、蕭六甲ト蕭新二甲六、蕭二甲六トハ何レモ同一名ノモノナルヤ

二、旧ノ二甲六ト新二甲六トアリテ其新二甲六ト云フハ初メテ二甲ヨリ分シタルモノヲ称スルナリ

一、蕭六甲ハ今ノ二ツヲ合シテノ称乎ナルヤ

二、六甲ハ二甲六分ト三甲四分ト分シタルヲ以テ蕭六甲ハ自然ニ消滅シタルモノナリ即チ十一甲カ分シタル時五甲六

甲トニナリタルモノナリ

判官ハ証人訊問終了ヲ宜リ

畫記

判官

謹証明蕭旧甲八公管理人蕭汝祥蕭丁興公管理人蕭汝漢以及股主氏名並其派下子孫氏名認明股份蓋印于左

股主氏名

股主派下氏名 印

〔長房〕

親旺

-
- 蕭宝川 ○
 - 蕭矮 ○
 - 蕭万賀 ○
 - 蕭曲 ○
 - 蕭火 ○
 - 蕭乞食 ○
 - 蕭文 ○
 - 蕭祥 ○
 - 蕭朝山 ○
 - 蕭迪 ○
 - 蕭永付 ○
 - 蕭正 ○
 - 蕭大懃 ○
 - 蕭万 ○

興孫

果使
品孫

以上一股四名公共

蕭文 ○
蕭乞食 ○
蕭火 ○
蕭曲 ○

以上二股參名公共

蕭万賀 ○
蕭媛 ○
蕭宝川 ○

以上一股貳拾貳名公共

蕭婦 ○
蕭主因 ○
蕭龍井 ○
蕭海 ○
蕭友義 ○
蕭汝綵 ○
蕭汝祥 ○
蕭浪獅 ○

漢良

陳巧

捷孫

倅奇

〔応奇〕

以上一股式名公共

蕭曲 ○
蕭火 ○

以上一股式名公共

蕭乞食 ○
蕭文 ○

以上一股四名公共

蕭祥 ○
蕭朝山 ○
蕭迪 ○
蕭永付 ○

以上一股式名公共

蕭祥 ○
蕭朝山 ○

蕭正 ○
蕭大麴 ○
蕭万 ○
蕭浪獅 ○

奇才

謀奇

掉奇

光報

待子

勝奇

以上參股三名公共

— 蕭 婦 ○

蕭 主 因 ○

蕭 龍 井 ○

蕭 海 ○

以上一股一名自有

— 蕭 友 義 ○

以上一股六名公共

蕭 汝 總 ○

蕭 汝 祥 ○

蕭 浪 獅 ○

蕭 万 ○

蕭 大 麴 ○

蕭 正 ○

以上一股七名公共

蕭 友 義 ○

蕭 汝 總 ○

蕭 汝 祥 ○

位仰

以上二股一名自有

宗奇

蕭連秀 ○

在東

象奇

以上三股一名自有

爵奇

蕭開生 ○

蕭金連

蕭追助

蕭開維 ○

以上一股四名公共

石管

蕭開生 ○

以上一股一名自有

倫奇

蕭開維 ○

以上一股一名自有

貴奇

蕭長咏

蕭勵

蕭清江

揣奇
邑奇

以上一股拾五名公共

蕭再来 ○
蕭樹 ○
蕭拗川 ○
蕭胚 ○
蕭茂龍 ○

蕭安
蕭經
蕭界
蕭文聖
蕭茂林
蕭芳瑞
蕭明
蕭杉
蕭川
蕭連
蕭新嬰
蕭水清

黨奇
趨奇

以上二股五名公共

蕭樹 ○

以上二股一名自有

察奇
慶祥

蕭拗川 ○

蕭胚 ○

蕭茂龍 ○

以上二股三名公共

占突

敬夫

一臣

次臣

得名

蕭竹根 ○

蕭胚 ○

蕭見成 ○

蕭炎 ○

以上五股四名公共

樣奇

際陽

朱奇

蕭刀

蕭黍 ○

蕭清發 ○

蕭水結 ○

二搖

若仲

若人

若荊

覺仁

若金

亦崑

敬德

以上五股三名公共

——
蕭養生

蕭龍 ○
蕭水 ○
蕭壽 ○

以上一股四名公共

蕭菜頭 ○
蕭喜 ○
蕭水結 ○
蕭清癸 ○

以上一股二名公共

蕭桑 ○
蕭刀 ○

以上三股六名公共

蕭菜頭 ○
蕭喜 ○

際茂

以上二股一名自有

寮

蕭鉗 ○

賽

以上二股一名自有

式房

漲奇

蕭存義 ○

蕭存德 ○

蕭潘 ○

蕭金石 ○

蕭劉春

以上一股五名公共

任奇

蕭存義 ○

業奇

暢奇

秀奇

拾源

以上五股一名自有

鈕奇	帶奇	房孫	鞍奇	称奇	玉奇	河奇	程奇	質奇	溪奇	光奇	信奇	茂奇
				以上一股一名自有	以上一股一名自有	以上一股一名自有	以上一股一名自有	以上五股四名公共				
蕭金石	蕭潘	蕭存德	蕭存義	蕭劉春	蕭金石	蕭潘	蕭存德		蕭劉春	蕭金石	蕭潘	蕭存德
○	○	○	○		○	○	○			○	○	○

入奇 璦奇

以上六股五名公共

蕭劉春

鼎奇

蕭龜

宰奇

蕭高

辨奇

蕭發

寄奇

蕭見喜

将奇

管奇

以上六股四名公共

参房

完叔

蕭桀

南奇

蕭登雲

以上二股二名公共

景淵

蕭桀

璿奇

以上二股一名自有

景燧

蕭登雲

○

○

○

○

龍奇

完奇

陳院

以上一股三名公共

以上一股拾名公共

以上二股一名自有

蕭 蕭 蕭
位 塗 成
○ ○ ○

蕭 蕭 蕭 蕭 蕭 蕭 蕭 蕭 蕭 蕭 蕭 蕭
波 士 藕 拗 煥 囉 坤 亮 倫 鍾 位 塗 成
○ ○ ○ ○ ○ ○ ○ ○ ○ ○ ○ ○ ○ ○

裁奇

權奇

山孫

觀生
叟奇

以上二股二名公共

以上一股一名自有

以上一股八名公共

蕭塗 ○
蕭位 ○

一 蕭塗 ○

蕭倫鍾 ○

蕭坤亮 ○

蕭曜 ○

蕭煥其 ○

蕭拗 ○

蕭藕 ○

蕭土 ○

蕭波 ○

蕭倫鍾 ○

蕭坤亮 ○

蕭曜 ○

蕭煥其 ○

茅孫

燭

担孫

迂奇 必奇

以上一股一名公共

以上一股三名公共

以上二股六名公共

以上二股六名公共

蕭火 蕭壠

蕭文聖 蕭厚

蕭科 蕭文聖 蕭厚

蕭老 蕭火 蕭壠 蕭文聖 蕭厚

蕭藕 蕭拗

○

○ ○

○ ○ ○ ○ ○

○ ○

岩奇

以上一股二名公共

蕭老 ○

以上一股一名自有

名老

蕭牛 ○

聯使

蕭印 ○

蕭九 ○

蕭惡 ○

蕭秋 ○

以上二股五名公共

祭

蕭牛 ○

蕭印 ○

蕭九 ○

蕭惡 ○

蕭秋 ○

以上一股五名公共

瑞

蕭牛 ○

蕭印 ○

以上一股二名公共

感 朝 興 開

壽

董

審

〔稟〕

添

以上一股一名自有

以上一股二名公共

以上一股三名公共

以上一股一名自有

以上一股一名自有

一 蕭 牛 ○

一 蕭 印

蕭 九 ○

蕭 秋 ○

蕭 九 ○

蕭 秋

蕭 貞

蕭 娥

蕭 連 ○

蕭 元 良 ○

陽

以上四股八名公共

蕭知高 ○
 蕭寬朴 ○
 蕭萬土 ○

蕭貞

蕭娥

蕭連

蕭隆

蕭元良

蕭知高

以上一股六名公共

一 蕭寬朴 ○

以上一股一名自有

一 蕭萬土 ○

以上一股一名自有

宗 代 貌 四 正 萃

傳 坐 玉 鄭 顯 峯 勿 奇 生

以上一股一名自有

— 蕭山能 —

蕭啓昌

蕭論

蕭炎

蕭梓治

蕭旺

蕭金

蕭文秀

以上參股七名公共

蕭長庚

蕭汝漢

以上一股二名公共

蕭風暖

蕭登輝

以上一股一名公共

— 蕭知高 —

○

○ ○ ○ ○ ○ ○ ○

均

以上二股一名自有

蕭朝盛 ○

笑

以上二股一名自有

脉

以上

元勳

蕭旺

般使

蕭天生

以上二股二名公共

陳氏分 ○

其旋

秉敬

以上二股一名自有

觀生

蕭如松

蕭如南

蕭如北

蕭如川

蕭石段

④公業、旧甲八、旧二甲、旧甲、丁興公、新二甲、二甲の負債整理同意書（一九二六）

同意書

蕭波
蕭青
蕭陶
蕭奇
蕭順興
蕭三賢
蕭恭
蕭安然
蕭癸
蕭坤章
蕭坤在
蕭坤育
蕭坤助

茲為我旧甲八公、旧二甲公、旧甲公並丁興公新二甲公並二甲公等之公業自數拾年前以來族運乖昏叔侄違和致起訟端不息累及該公業負債累々而派下人等聞者莫不寒心耳如語云物各有本源而我派下人豈無念及祖先創業之難否於是蕭萍等不

忍坐視其害即同堂召集派下協議選定於左記之人員為前記之公業代理人並監事以整理其負債並每各對前記之公業地佃人收租並納公課之事而派下人各自連署捺印以為証憑

茲將條件並代理人及監事之權限列明于左務宜秉以實施要為

一、代理人並監事氏名如左

長房之代理人及監事住所氏名記明于左

員林郡社頭庄崙雅參八七番地

代理人 蕭瑞卿

同所 參八八番地

代理人 蕭開維

員林郡社頭庄旧社式七〇番地

代理人 蕭沢焚

同所 參壹壹番地

代理人 蕭喜

員林郡社頭庄滿雅參壹〇番地

監事 蕭萍

員林郡社頭庄崙雅參八參番地

監事 蕭主因

式房之代理人及監事住所氏名記明于左

員林郡田中庄大平宍番地

代理人 蕭高

員林郡社頭庄滿雅参式参番地

代理人 蕭存徳

員林郡田中庄大平宍番地

監事 蕭発

参房之代理人及監事住所氏名列明干左

員林郡社頭庄崙雅四七九番地

代理人 蕭助

員林郡社頭庄石頭公宍七四番地

代理人 蕭旺

員林郡社頭庄許厩寮式宍七番地

代理人 蕭火生

員林郡社頭庄崙雅参七式番地

代理人 蕭盛茂

員林郡社頭庄石頭公参宍番地

監事 蕭老曾

員林郡社頭庄崙雅四〇六番地

監事 蕭印

二、代理人及監事任期四箇年為限滿了之時即開派下總會再選或以派下之同意再統之事

三、代理人要負擔前記公業債務之事

四、派下人若有耕作前記之公業地者要承認前記之代理人為權租權不得抵控滯納之事倘佃人有滯納抵控者任于代理人解耕而佃人決無異議之事

五、前記之公租谷要在佃免兌不得勞賃挑工失斗之事

六、所収之租谷若免兌後除公課以外即要納債務之利子所伸者即清還債項之事

七、設立公帳簿冊以應記載每冬收租納課並清還債務之事

八、每年每季即定立秋前拾日冬至前拾日諸代理人要將收租並清還債務清書記載公帳簿即開派下總會報告之事

九、監事之權限每各代理人若有結算報告之時要秉公監察帳簿虛實之事

十、若要開出金百圓以上之臨時費者決要開臨時之派下總會受派下之通過方得支出之事

十一、諸代理人要脩出保證金各四百圓也

但比金要貼利子金年每圓官半斗式升五合

十二、代理人若違皆前記之條件者任從監事解選不得異議之事

十三、監事人若無秉公敢與代理人共謀作出不法之事被派下人察出者愿受橫領之罪任派下人告訴決不敢催辭之事

十四、代理人並監事概無辛金之事

十五、若遇凶年天災之時耕作者要請該公業之代理人並監事等前往实地檢查然後方可求減之事

十六、以上之公業若負債清還濟之時每年要將余伸之額從三大房之丁份共百參拾壹丁分配不得留存之事

十七、前記公業之個人前所有滯欠公租者一切批消之事

以上之条件愿列位宗台秉公協力整理勿負派下人〇之美意也特立同意書老通付與監事蕭萍執照

批明前記各代理人及監事蒙諸派下選為代理人及監事我等決要遵守前記条件履行決無反悔特比以表承諾也再照

再將所有負債務金額記載于左

蕭火容外拾名金參千參百六拾圓也

蕭東鏞母利金參千圓也

賴氏山良母利金八百七拾五圓也

蕭火容訴訟費金參千圓也

貳拾名之費用金貳百圓也

貳名之費用金貳百圓也

蕭漏安代納地租金參百五拾圓也

蕭火容丁與公前年水租金老百圓也

要存丁與公及旧甲公〇関〇之費用五百圓也

但前記蕭火容外拾名之債項本年早季若無清

還者自晚季起要貼相当之利子之事

大正拾五年六月三日

員林郡社頭庄崙雅參八七番地

代理人 蕭瑞卿 印

〔以下一同じにつき略〕

〔次に百三十二名の派下住所氏名略〕

⑤公業旧甲、旧甲八、旧二甲、新甲八、新二甲、丁興の代表者選出に関する同意書及び丁数分配（一九三二）

同意書

立同意書人祭祀公業蕭旧甲蕭旧甲八蕭旧二甲蕭新甲八蕭新二甲蕭丁興派下関係人為昭和七年五月式拾九日開派下関係人協議会之時受派下関係人同意承諾將該公業財産及負債金分作式組分管已有立契約書式通各管理人各執卷通為昭而我等之組即日管理人蕭主因成份分管額七拾卷丁五分也其土地拾四甲七分厘毛糸今般同意選出左記代表者拾五名可對管理人蕭主因引受分配而昭左記代条件各要遵守履行各無反悔亦不得異議特立同意書卷通付管理人蕭主因執照但是土地如左加減分配処理之事

(一)選出左記代表者拾五名

員林郡社頭庄旧社式〇八番地	代表者	蕭 杉
全 所式七四番地	代表者	蕭養生
全 所式卷五番ノ卷	代表者	蕭 建
全 所式七〇番地	代表者	蕭 送
全 所參卷卷番地	代表者	蕭 喜
員林郡社頭庄旧社式七〇番地	代表者	蕭古美

(二)各代表者各對管理人引受分配土地

代表者蕭杉応引受額如左

丁數八分也即爵奇石管德明宗奇在東象奇貴奇此七丁之内八分也

合計八分也

土地表示

員林郡社頭庄旧社式〇八番

建物敷地有分六厘零毛零糸

全	所參〇六番地	代表者	蕭壽福
全	庄崙雅參八參番地	代表者	蕭主因
全	所參八七番地	代表者	蕭瑞卿
全	所參九五番地	代表者	蕭竹謀
全	所參八八番地	代表者	蕭条
全	員林郡社頭庄崙雅參八八番地	代表者	蕭金連
全	庄南雅參宍〇番地	代表者	蕭萍
全	庄崙雅參八八番地	代表者	蕭開維
全	郡田中庄大平老番地	代表者	蕭高
全	所	代表者	蕭陣

負債金免除

二 代表者蕭古米応引受分配土地如左

丁數卷丁四分也爵奇石管德明在東宗奇象奇貴奇此七丁之内卷丁四分也

合計卷丁四分也 但文聖之応份丁份式分合在内

土地表示

員林郡社頭庄石頭公
旧社 参式〇番

田式分八厘零毛零糸

負債金百式圓式拾錢也

代表者蕭送応引受分配土地如左

丁數式丁四分也爵奇石管德明宗奇在東象奇貴奇此七丁之内四分及漲奇鞍奇茂奇光奇信奇称奇質奇河奇溪奇程奇王奇比

拾卷丁之内式丁也合計式丁四分也 但其万騰場兄弟之応份丁份式分合在内

土地表示

員林郡社頭庄旧社式〇四番

田参分五厘壹毛五糸

全 所式〇七番

田卷分零厘六毛五糸

負債金百七拾五圓貳拾錢也

代表者蕭建応引受分配土地如左

丁數貳丁六厘也爵奇石管徳明在東宗奇象奇貴奇此七丁之内貳分及若荊若人若仲若金寛仁比五丁之内壹丁六分六厘及瑞奇壹丁之内貳分也

合計貳丁六厘也

土地表示

員林郡社頭庄旧社貳壹五番

畑貳分六厘參毛貳糸

全所

建物敷地壹分七厘壹毛參糸

負債金免除

代表者蕭条応引受分配土地如左

丁數貳丁也爵奇徳明石管在東宗奇象奇貴奇此七丁之内貳丁也

合計貳丁也

土地表示

員林郡社頭庄社頭貳番

田四分五厘零毛零糸

負債金百四拾六圓也

代表者蕭開維應引受分配土地如左

丁數貳丁壹分也爵奇德明石管在東宗奇象奇貴奇此七丁之内壹丁壹分及寮壹丁也

合計貳丁壹分也

土地表示

員林郡田中庄大平貳七參番地

田四分七厘四毛五糸

負債金百五拾參圓參拾錢也

代表者蕭金連應引受分配土地如左

丁數四丁壹分也爵奇石管德明在東宗奇象奇貴奇此七丁之内壹丁壹分及寮壹丁並漲奇鞍奇茂奇信奇光奇程奇此六丁之内

貳丁也

合計四丁壹分也

土地表示

員林郡社頭庄禰雅壹〇〇番

田四分四厘六毛七糸

全 庄旧社五番

田貳分四厘八毛零糸

全 庄滿雅參貳〇番

田壹分貳厘六毛五糸

負債金貳百九拾九圓參拾錢也

代表者蕭主因応引受分配土地如左

丁數拾六丁也觀旺捷孫倅奇応奇勝奇待子品孫果使興孫漢良陳巧光報棹奇奇謀奇才位仰此拾六丁也

合計拾六丁也

土地表示

員林郡社頭庄崙雅壹〇〇番

田八分九厘參毛參糸

員林郡社頭庄社頭拾六番

田五分壹厘九毛五糸

全 庄石頭公四壹九番

田壹甲四分零厘九毛七糸

全 庄旧社四番

田參分七厘壹毛五糸

全 所卷番

田零分八厘九毛五糸

負債金壹仟壹百六拾八圓也

代表者蕭瑞卿応引受分配土地如左

丁數六丁五分也漲奇鞍奇茂奇光奇信奇称奇玉奇實奇河奇溪奇程奇此拾壹丁之内貳丁及房孫瓊奇帶奇管奇鈕奇宰奇寄奇入奇辨奇鼎奇將奇此拾壹丁之内貳丁七分五厘及鄭顯崧此參丁之内七分五厘並完叔南奇景燧陳院景淵璋奇此六丁之内壹丁也

合計六丁五分也

土地表示

員林郡社頭庄崙雅參貳八番

田壹分四厘四毛零糸

全 郡田中庄大平壹七卷番

田壹甲壹分八厘四毛零糸

負債金四百七拾四圓五拾錢也

代表者蕭養生応引受分配土地如左

丁數貳丁也二搖際茂此貳丁也

合計貳丁也

土地表示

員林郡社頭庄旧社貳七四番

建物敷地四分八厘八毛五糸

負債金免除

代表者蕭寿福応引受分配土地如左

丁數貳丁五分也寛仁若荊若人若仲若金此五丁之内貳丁五分也

合計貳丁五分也

土地表示

員林郡社頭庄社頭拾六番

田五分壹厘九毛五糸

負債金百八拾貳圓五拾錢也

代表者蕭竹謀応引受分配土地如左

丁數四丁六分九厘也点突教夫得名一臣次臣此五丁之内四丁六分九厘也

合計四丁六分九厘也

土地表示

員林郡社頭庄菴雅四九沓番

田七分零厘八毛五糸

全 庄社頭式番

田貳分零厘零毛零糸

負債金參百四拾貳圓參拾七錢也

代表者蕭喜応引受分配土地如左

丁數七丁參分參厘也様奇際陽敬德亦崑珠奇此五丁之内參丁也及漲奇鞍奇茂奇光奇信奇称奇玉奇質奇河奇溪奇程奇任奇秀奇拾源業奇暢奇此拾六丁之内沓丁半並覚仁若荊若人若仲若金此五丁之内八分參厘也及様奇際陽亦崑珠奇敬德此五丁之内貳丁也

合計七丁參分參厘也

土地表示

員林郡社頭庄石頭公參式〇番

田參分七厘沓毛五糸

全 庄旧社式沓五番 「この一行消除の表示」

畑沓分沓厘四毛五糸 「この一行消除の表示」

全 庄菴雅 沓 番

田參分九厘七毛〇糸

全 庄旧社八〇番

田六分零厘零毛参糸

負債金四百九拾八圓五拾九錢也

代表者蕭萍応引受分配土地如左

丁数拾丁参分六厘也瑞奇邑奇寮奇慶祥黨奇趨奇此六丁之内五丁八分也及完叔南奇景淵璠奇景燧陳院此六丁之内四丁式分五厘並点奕敬夫得名次臣一臣此五丁之内参分零厘也

合計拾丁参分六厘也

土地表示

員林郡社頭庄滿雅四式番

田老甲参分式厘八毛五糸

全 庄旧社式式九番

田五分九厘七毛五糸

全 所式〇八番

建物敷地式分七厘式毛零糸

負債金六百四拾四円五拾九錢也

代表者蕭高令蕭障応引受分配土地如左

丁數七丁貳分五厘也房孫瓊奇帶奇管奇鈕奇宰奇寄奇入奇辨奇鼎奇將奇此拾壹丁之內七丁貳分五厘也

合計七丁貳分五厘也

土地表示

員林郡社頭庄旧社八〇番

田七分五厘四毛五糸

全 庄社頭貳番

田六分零厘九毛零糸

員林郡社頭庄滿雅參壹九番

田壹分零厘參毛五糸

負債金五百貳拾九圓貳拾五錢也

(三)前記土地昭現在佃人耕作之事而佃人若欠租谷者早季欠全年早季起耕而晚季欠全年晚季起耕之事但管理人蕭主因若有出為調停有完納者亦歸佃人耕作之事又遇有凶年天災地變之時有要求減租谷者可將該田所刈取之粃對平均之事

四租谷甲当最高五拾石最低參拾八石之事各代表將來若要對佃人陞租者有最高最低限內要與管理人協議評定額受管理人承認之事

(四)各代表者各部分如若有生出問題以致管理人蕭主因有損害者必歸其發生部分代表者負擔其費用之事又如若前記公發生

問題以致管理人蕭主因有損害者公全体確要按丁數負担均攤其費用之事倘若無負担之時愿由管理人蕭主因行使管理權對個人收取租谷以抵談費用之事

内各代表者可照前記各部分土地各自收租納課之事

(乙)各代表者自引受後除納公課及債務母利金以外尚有伸余金照其丁數分配之事
但各部分派下關係人有同意方法処置者不在此限

昭和七年 月 日

員林郡社頭庄崙雅三一〇番地	蕭萍
〃 三三八番地	蕭開維
〃 田中庄大平一番地	蕭興
〃 一番地	蕭陳
〃 一番地	蕭高
員林郡社頭庄崙雅一二八番地	蕭赤
〃 三六八番地	蕭檄
〃 三八三番地	蕭宜
〃 三八三番地	蕭浪獅
〃 三八三番地	蕭乞食

〃	〃	〃	〃	〃	〃	〃	〃	〃	〃	〃	〃	〃	〃	〃	〃	〃	〃
三八七番地	三九五番地	三九五番地	三八七番地	三八七番地	三八七番地	三八七番地	三八七番地	三八七番地	三八七番地	三八七番地	三八七番地	三八七番地	三八七番地	三八七番地	三八七番地	三八三番地	三八三番地
蕭汝億	蕭竹謀	蕭水	蕭漏安	蕭陳氏菊	蕭瑞卿	蕭瑞興	蕭添炉	蕭振通	蕭木	蕭日陞	蕭友義	蕭日昌	蕭日春	蕭鄭氏咸少	蕭朝四	蕭清科	蕭陳氏員

	員林郡社頭庄旧社一六八番地	蕭振伝
〃	一六八番地	蕭許氏梅
〃	三一一番地	蕭周
〃	三一一番地	蕭啓章
〃	三一一番地	蕭清法
〃	三一一番地	蕭啓東
〃	三一一番地	蕭喜
〃	三〇六番地	蕭福
〃	三〇三番地	蕭成伝
〃	二一〇番地	蕭川
〃	二一〇番地	蕭泉
員林郡社頭庄崙雅三八七番地	蕭瑞隆	
員林郡社頭庄旧社二七〇番地	蕭送	
〃	二七〇番地	蕭侄
〃	一六八番地	蕭火木
〃	一六八番地	蕭土火
員林郡社頭庄崙雅三八八番地	蕭金連	
〃	三八三番地	蕭新

〃	三八八番地	蕭連秀
〃	三八八番地	蕭条
〃	三八八番地	蕭東
〃	三八八番地	蕭鐘鏞
〃	三八八番地	蕭添丁
〃	三八三番地	蕭尾教
〃	三八三番地	蕭主因

⑥公業旧甲、旧甲八、旧二甲、新甲八、新二甲、丁興の財産分配承諾書（一九三二）

公業財産分配承諾書

立公業財産分配承諾書人祭祀公業蕭旧甲蕭旧甲八蕭旧二甲蕭新甲八蕭新二甲蕭丁興等之派下關係人為昭和七年五月式拾九日開派下關係人協議會之時受派下關係人同意承諾將該公業財産及負債金作式組分管已有立契約書式通各管人各執卷通為昭而拙者之組成份分管額丁數七拾卷丁五分也其土地甲數拾四甲七分厘毫 糸也茲因今般拙者受派下關係人同意則將其土地及負債金按丁數承諾分配之事茲將各代表者各引受分配額列記干左

代表者蕭杉応引受分配土地及負債金如左

丁數八分也即爵奇石管德明在東宗奇象奇貴奇此七丁之内八分也

合計八分也

土地表示

員林郡社頭庄旧社式〇八番

建物敷地尅分六厘零毛零糸也

負債金免除

〔以下資料⑤の内容と同一につき中略〕

代表者蕭高令蕭陣応引受分配土地及負債金如左

丁数七丁式分五厘也即房孫環奇帶奇管奇鈕奇宰奇入奇辨奇鼎奇将奇此拾尅丁之内七丁式分五厘也

合計七丁式分五厘也

土地表示

員林郡社頭庄旧社八〇番

田七分五厘四毛五糸

全 庄社頭式番

田六分零厘九毛零糸

全 庄南雅参尅九番

田尅分零厘参毛五糸

負債金五百式拾九圓式拾五錢也

右係承諾決無反悔亦無異議作成公業財產分配承諾書壹樣拾五通付各代表者各執壹通為証各代表者可照前記各部分土地各自收租納課之事

昭和七年 月 日

祭祀公業蕭旧甲蕭旧甲八蕭旧二甲蕭新甲八蕭新二甲蕭丁與

員林郡社頭庄崙雅參八番番地 蕭主因印

員林郡社頭庄滿雅參壹〇番地 蕭 萍印

員林郡社頭庄崙雅參八八番地 蕭開維印

員林郡田中庄大平壹番地 蕭 陣印

員林郡田中庄全所壹番地 蕭 高印

員林郡社頭庄崙雅參九五番地 蕭竹謀印

員林郡社頭庄旧社參〇六番地 蕭 福印

員林郡社頭庄旧社參壹壹番地 蕭 喜印

員林郡社頭庄全所貳七〇番地 蕭 送印

員林郡社頭庄崙雅參八七番地 蕭瑞卿印

員林郡社頭庄全所參八八番地 蕭金連印

員林郡社頭庄全所全番地 蕭 条印

員林郡社頭庄旧社貳壹五番地 蕭 建印

員林郡社頭庄旧社貳〇八番地 蕭 杉印

全 所式七四番地
所式六九番地

蕭養生㊦
蕭古米㊦

⑦公業蕭四房「管理人選任決定書」

土地表示

員林郡社頭庄崙雅第參四參番

一、田老甲式分五厘七毛五糸

右土地所有者祭祀公業蕭四房之管理人蕭城土

昭和八年正月參日死亡派下爰一同協議選任

員林郡社頭庄石頭公四參番地蕭樹只

同郡同庄 同 參老番地蕭老曾

同郡同庄 崙雅參八七番地蕭瑞卿

等為管理人以弁理其事務比係派下人一同協議選任決定各無異議茲特作成選任決定書各自署名捺印候也

昭和八年七月十六日

員林郡社頭庄石頭公五七番地 蕭丕 ㊦

〔ほか二四八名住所、氏名、印省略〕

右ノ通り協議決定シタルニ依リ管理人タル事ヲ承認ス

員林郡社頭庄石頭公四番地 蕭樹只

全 所 参沓番地 蕭老曾

同郡同庄崙雅 参八七番地 蕭瑞卿

⑧公業蕭伯英「管理人選任決定書」

土地表示

員林郡社頭庄許厝寮第貳貳七番

一、建物敷地参分七厘六毛五糸

同所第貳貳七番ノ一

一、畑九厘沓毛六糸

同所第貳貳七番ノ貳

一、畑沓分六厘四毛四糸

同所第沓八沓番ノ貳参

一、山林七分貳厘八毛五糸

同郡同庄滿雅第参沓〇番

一、建物敷地八分九厘五毛四糸

員林郡社頭庄滿雅第参沓〇番ノ沓

一、畑屯分五厘六毛弍糸

同所第叁屯〇番ノ弍

一、建物敷地屯分屯厘七毛九糸

右土地所有者祭祀公業蕭伯英之管理人蕭三和大正六年八月弍日死亡同管理人蕭城土昭和八年屯月參日死亡派下爰一同協議選任員林郡社頭庄石頭公四參番地蕭樹只同郡同庄同參屯番地蕭瑞卿等為管理人辦理其事務此係派下人一同協議選任決定各無異議茲特作成選任決定書各自署名捺印候也

昭和八年七月十六日

〔以下資料⑦の内容と同様につき省略〕

⑨祭祀公業蕭

滿太
伯英
管理規約書
四房

第一條 本規約書稱為祭祀公業蕭滿太、蕭伯英、蕭四房之派下人所決議之管理規約書也

第二條 本祭祀公業之管理人由派下選出參名連帶以為管理人之事

第三條 本祭祀公業要置監事四名房長八名但要各房各選監事屯名房長弍名之事

第四條 本祭祀公業要置收支賬簿屯冊並書類綴之事

第五條 管理人執行業務以外收租納課及金錢出納並其他本公業所關係之事務為職務執行之事

第六條 管理人須要正直無私儉約為本以小易大積蓄生放不可有損害於本公業為主旨之事

第七條 本公業所要徵收之租谷要在佃免兌不得多費挑工失斗倘有現金完納之佃人須要依徵收價格收入公賬簿不得隱藏

粟価之事

第八條 租谷免兌之期日每年秋前及冬至前各十五日之前之價格平均依米棧之買入之價格為標準之事

第九條 管理人之手當金對本公業之租谷實收額官小斗每拾石抽出金貳圓計算均分給與諸管理人之事 但監事每年年額

手當金拾圓、房長每年每名手當金六圓支給之事

第十條 監事之監查期每年七月、十一月各末日為監查期日若當時有免見不當之賬條者即臨時召集派下人之總會受派下

多數之意見解決之而監查後若無不正當之時須要將公賬簿捺印證明之事（但監查終了後若有伸現金五拾圓以上

者要寄存組合或銀行之事）

第十一條 房長及監事若本公業認定要出張之時每名每日要給與金壹圓為旅費之事

第十二條 本祭祀公業之佃人納租期間勿論贖耕契約有無早晚冬須要依與農信和會之契約期完納不得拖延倘若拖延滯

納或言託左右者管理人要即速召集房長及監事開協議會決裁後勿論早晚冬、可得解耕耘贖他人旧佃人不得異議

之事

第十三條 本祭祀公業之佃人若遇凶年天災地變之時要求減租者一週間前豫先要對管理人通知即命房長往實地檢定或

分或減房長即時作成報告書捺印報告于管理人之事

第十四條 本祭祀公業之育英費耆老費祭祀費列明于左

育英部

1、在臺灣中等學校每年每名給與學資金十二圓⁽¹⁾也

2、在臺灣高等學校每年每名給與學資金十二圓也

3、在臺灣大學每年每名給與學資金十二圓也

4、在内地之各等學校若無受驗可得入學者其學資金依臺灣之例給與補助之事、若有受驗合格之各等學校者其學資補助金依臺灣之學資金倍額給與之事

5、本祭祀公業之派下人若得出仕官居現任判檢事、成知事之資格者可得向本公業支領祭祖先費用金四百圓若武官受小佐之資格者亦可領同上之費用也

耆老部及祭祀部

1、本祭祀公業之派下人若七拾歲足者給與礼衣(長衫)料金六圓也(但要提出本派出所聯合書記之證明交付管理人方可支給之事)

2、本祭祀公業派下人若七拾歲滿死亡者可領香料金六圓、又八拾歲以上死亡者可領香料金拾貳圓、以上貳件事要提出死亡屆為証憑方可支領、但管理人或現任房長監事等之死亡者其香料即開臨時房長會議席上定之

3、本祭祀公業之祭費(辦大公)冬祭費金 圓也、又上元祭費金 圓也但貼各房辨私公之祭費依舊例履行之事

第十五條 監事及房長之任期四ヶ年為一任但期間中若無過失者可得繼續之、而房長及監事若期間中不幸之時可臨時召集該房派下人再選補欠之事 但補欠者即繼續前任者之殘餘期間之事

第十六條 管理人及監事房長等若共通對本公業做出不正當之件、被派下人察出者即可開臨時派下總會席上由派下之人多數決議解除、或者向法廷提出処分之手續管理人及監事及房長決不得異議之事

第十七條 以上定例費用以外要臨時支出參拾圓以上之時管理人通知房長及監事決裁後而管理人方可支出之事、但定例費用若要支出者管理人決要即速支給不得拖延辭託左右之事

第十八條 本公業之祠宇決要改築、倘若經費不足者要由於管理人借入使用、但要借金之時要召集監事房長相議決後

方可進行之事

第十九條 每年舊十二月十六日為本祭祀公業結算總會報告期日、但廢棄舊慣之酒席以油粥為中食之事、追而結算後賬

尾若有存在現金者以管理人之名儀均分寄在信用組合或銀行決不得留存個人身上之事

第二十條 本公業之結算兼筆者管理人及房長監事不得執筆登賬之事

第二十一條 被選為管理人者每名要提出金壹千圓（登記日提出）借付與本公業為建築祠宇之資金、但其利率照一割三

分計算分作早晚冬完納之事、本借項若要收回之時要召集房長監事決議後方可收回之事

第二十二條 管理人變更登記後壹個月內就要着手興工建築祠宇不得拖延之事

第二十三條 本公業之規約書定例以外若要施設管理人與房長監事協議然後方可進行之事

第二十四條 本祭祀公業之管理規約若管理人選舉變更登記完畢後施行之事、但第十四條待祠宇改築完結後若有伸金者

則施行之事

員林郡社頭庄石頭公四三番地

祭祀公業蕭伯英滿太管理人 蕭樹 只印
四房

員林郡社頭庄石頭公三一番地

全 蕭老 会印

員林郡社頭庄崙雅三八七番地

全 蕭瑞 卿印

⑩収支決算報告書（昭和十四年度）祭祀公業蕭滿太蕭伯英蕭四房

昭和十四年度上半季

一、収入之部

科目	金額	説明
繰越金	二五四七九四	前年度ヨリ繰越金二五四七、九四円。
租谷収入金	四二〇〇一七	宅畑租金一一八、六七円、田租金四〇八一、五〇円、計四二〇〇、一七円。
雑収入	六四七七一	新滿太公ヨリ二〇〇円、一甲六公ヨリ二〇〇円、彰銀配当金七、五〇円、賣水利組合田金及使用料三二〇、二二円、計六四七、七一円。
借入金	二〇〇〇〇〇	旧社林氏對ヨリ借入金二〇〇〇円。
合計	九三九五八二	

二、支出之部

科目	金額	説明
祭祀費	一四〇〇三八	上元祭典費辨大公八三〇、三八円辨新滿太公二二〇円、辨新公四二八円、四季祭費三二円、計一四〇〇、三八円。
會議費	一二九五三	役員會中食代四回六二、五〇円、結算中食代六七、〇三円、計一二九、五三円。
諸給料	一二五九二	管理人二八辛金一二五、九二円。
諸雑給	九八九〇	祀香費五二、五〇円、筆耕料一五円、通知書発送工賃二円、羅先生礼金六円、同意書捺印工賃九円、代書料一四、四〇円計九八、九〇円。

公課金	六二六六四	地租四七五、八六円、戸税一二四、七四円、米穀統制組合費一六円、臨時水利使用料一〇、四円、計六二六、六四円。
寄附金	一七二九二	壮丁団二〇円、濟美会二〇円、皇軍慰問金二三円、保育園五〇円、防衛団三九、九二円、帝君廟一〇円、許厩寮派出所一〇円、計一七二、九二円。
旅費	一一六〇〇	看相三〇円、管理人出張二七円、房長出張七、五〇円、結算會議出席旅費二三、五〇円其他二八円計一一六円。
備品費	一九四二〇	神桌、長桌、小桌、椅子代二二四円、茶器二、五〇円、疊五五、一〇円、神棚二、五〇円、計一九四、一〇円。
消耗品費	一〇七五	用紙代及印刷代一〇、七五円。
通信費	一九〇	端書、切手一、九〇円。
電灯料	二四二六	臨時電灯料一〇、六一円、常設電灯料七ヶ月一三、六五円、計二四、二六円。
利子	三五八〇〇	陳氏淑女一〇八円、林氏對一二〇円、蕭樹只六五円、蕭瑞卿六五円、計三五八円。
修繕費	七一〇	床修繕二九、六〇円、護岸修繕二四、五〇円、祖厩庭修繕一七円、計七一、一〇円。
救助費	三三二〇	葬費救助二〇円、食料救助二二、一〇円、計三三、二〇円。
雜費	一一二三一	芭蕉補償二六、二五円、内地旅行補助四八円、請羅先生中食代三円、米袋代四円、運搬賃二円、印紙代二五、八六円、証明手数料二〇銭、自動車賃三円計一一二、三一円。
工事費	三二〇一五〇	墻垣工事二五八八円、井戸、灶工事二九九円、監督給料一四五、五〇円、役員監査手当六九円、計三二〇、一五〇円。
合計	六五七六三一	
総収入額	九千參百九拾五円八拾錢也	
総支出額	六千五百七拾六円參拾壹錢也	
差引殘額	貳千八百拾九円五拾壹錢也	

右監査候處相違無之候也

昭和十四年九月三日

監事

蕭開維

全

蕭明陳

全

蕭陣

全

蕭潭

全

蕭汝謙

昭和十四年下半季

一、收入之部

科目	金額	説明
繰越金	二八一九 ^円 五一	前期ヨリノ繰越金二八一九、五一円。
租谷収入	四四九四、五〇	宅畑租金六〇、六〇円、田租金四四三三、九〇円、計四四九四、五〇円。
雑収入	七八五九八	彰銀配当金七、五円、土地交換補償金七六六、四八円、二甲六公ヨリ一二円、計七八五、九八円。

二、支出之部

科目	金額	説明
祭祀費	七二〇〇 ^円	冬至祭典費七二円。

項目	金額	詳細
會議費	二〇八	役員會菓子代二、〇八円。
諸給料	二四五三〇	管理人二人薪金一二七、三〇円、房長八人薪金四八円、監事七人薪金七〇円、計二四五、三〇円。
諸雜給	七五五〇	祖厝庭整理工賃七円、筆耕料一〇円、祀香費五二、五〇円、土地測量工賃六円、計七五、五〇円。
公課金	一一一六二	地租五四一、七六円、水利組合費二九二、一五円、家屋稅五三、二八円、農事生産割九九、六九円、戸稅一二四、七四円、計一一一、六二円。
寄附金	七一五六	護國神社三五、五六円、許厝寮派出所三〇円、紀元二六〇〇年奉祝會六円、計七一、五六円。
旅費	一〇七五〇	看稻三三円、管理人出張一四、五〇円、役員会出席四六、五〇円、水稻刈分出張一三、五〇円、計一〇七、五〇円。
消耗品費	九〇	用紙代九〇錢。
電灯料	九七五	電灯料五ヶ月分九、七五円。
通信費	一九〇	端書切手代一、九〇円。
利子	二二八〇〇	林氏對一二〇円、蕭氏淑女一〇八円、計二二八円。
救助費	一一八〇	食料補助金一一、八〇円。
辨濟金	三八〇〇〇	蕭樹只一〇〇〇円、蕭瑞卿一〇〇〇円、蕭氏淑女一八〇〇円、計三八〇〇円。
雜費	一〇〇〇	軍農夫家族慰問金一〇円。
合計	五七四七九一	

總收入額 八千九拾九円九拾九錢也

總支出額 五千七百四拾七円九拾壹錢也

差引殘額 貳千參百五拾貳円零八錢也

右監査候處相違無之候也

昭和十五年一月二十日

監事

蕭開維

全

蕭明陳

全

蕭陣

全

蕭潭

全

蕭火獅

全

蕭汝謙

債權債務

一、債權 無

二、債務 貳千円(林兵對ヨリ借入)

不動産調

一、水田之部

座落 地番

甲数 摘要

社頭庄 海雅 四〇〇 一九五二〇 存徳層面前湖

〃 〃 四六〇 〇九九〇 崎嶺湖

〃 〃 四六三 一四七一七 全

〃 〃 四六三之一 九二一四 全

社頭庄	滿雅	一九〇	一〇三〇	五福卜共業
田中庄	太平	一五四之二	一七〇五九	開維厝前湖
"	"	二六二	二七八二〇	佃人蕭兵丹外一名
"	"	二四七	四九二五	脾斗岸脚
"	"	二二六	二五一〇	全
"	許厝寮	二二五	三二五五	祖厝前湖
"	"	三四三	一二五七五	蕭四房
"	崙雅	二	七九六〇	豚灶辺
"	"	一四七	一〇二二五	營盤口北方
"	"	一一〇之一	九三七〇	五分車路西
"	"	一一〇	〇三二〇	五分車路東
"	"	一〇九	八九二五	中溝仔西方
"	旧社	三八〇	六六六〇	五分車路東
"	"	二四六	五七八五	竹園仔頂
"	"	四二〇	一一五九〇	水汴頭脚
"	"	二八八	二八一三五	岸脚
"	石頭公	二六〇	八四四五	大邱底
"	"	五二四	一六四一〇	水境脚湖

座落	地番	甲数	摘要
社頭庄浦雅	三二三之一	〇七〇四	存德厝後畑
〃	三二三	一八四二	存德厝宅
〃	三二三之二	〇六〇四	存德厝前畑
〃	三一〇	八九五四	大宅仔厝地
〃	三一〇之一	一五六二	畑變為田
〃	三一〇之二	一一七九	甘蔗畑
〃 崙雅	四四〇之二	〇六四〇	社頭公學校前不用地
〃	四三七之一	〇〇九一	德仁用地
〃	四三九之一	〇七二七	德仁西辺厝地
〃 許厝寮	二二七	三七六五	祖厝地
〃	二二七之一	〇九一六	祖厝下庭
〃	二二七之二	一六四四	祖厝南辺畑
田中庄	太平一五四	三八四六	開維厝地
〃	一五四之一	二七三〇	開維厝地後畑
計	一九二	二一〇五	各持分才即チ〇、一五六七
二、畑宅地之部		二二七九七七	

計

二九二〇四

三、山林之部

座落	地番	甲數	摘要
社頭庄許厝寮	一八一之一二三	七二八五	祖厝後想思樹林
		七二八五	

計

七二八五

①社頭鄉斗山祠管理委員會規程

第一章 總則

第一條 本會定名為社頭鄉斗山祠管理委員會。

第二條 本會以管理斗山祠財產及弁理斗山祠祭祀為宗旨。

其財產目錄另列之。

第三條 本會會址於社頭鄉埤斗村斗山祠內。

第二章 組織

第四條 本會設置管理委員會及監查委員會。

第五條 本會設管理委員十一名、監查委員七名、由各房派下中依照定額各房各自選出之。管理委員會由管理委員組織

之。監查委員會由監查委員組織之。管理委員會委員互選三名常務委員、辦理閉會期間中之會務。常務委員互

推一名為主席、管理委員會主席對外代表本委員會。監查委員會委員互選一名為主席。各級委員之任期均為六

年、連選得連任。

第六條 各級委員在任期中如有出缺時不再補選、待任期屆滿時重新選出之。
本會管理委員及監查委員之各房定額如左。

管理委員 監查委員

長房	三	二
次房	二	一
三房	三	二
四房	三	二
計	十一	七

第七條 管理委員會之職權如左。

- 1、管理本會之一切財產及其收支事宜。
- 2、辦理斗山祠祭祀事宜。
- 3、辦理斗山祠修建事宜。
- 4、辦理本祠派下之敬老、尊賢、救濟等福利事宜。

第八條 監查委員會之職權如左

- 1、監查本會財產收支狀況。
- 2、監查本會々々務執行狀況。

第九條 本會視事務之需要得聘用幹事一名、辦理一切會務。

第十條 本會有必要時得設顧問若干名、由管理委員會聘請之。

第十一條 本會設守祠一名，由管理委員會聘用之。

第三章 祭祀

第十二條 本會辦理斗山祠祭祀，分四季祭祀春冬二大祭及臨時祭典。

第十三條 四季祭祀由守祠執行，春冬二大祭由四大房輪流執行之。其祭祀方式及祭祀費用，由管理委員會決定之。

第十四條 每年冬至日舉行冬祭。由值年首事執行，值年首事應邀請各級委員參加祭典。

第十五條 每年農曆正月十二日舉行春祭，由值年首事執行。值年首事應邀請各級委員及七十歲以上之派下參加祭典。

第十六條 臨時祭典之費用由各級委員聯席會議決定之。

第四章 待遇

第十七條 本會各級委員及幹事之待遇由各級委員聯席會議視本會財力酌定之。

第十八條 守祠祠香一切費用暫定每冬在來種稻谷參伍拾台斤。

第五章 會議

第十九條 管理委員會及監查委員會每六個月應開聯席會議一次，由管理委員會主席召集之，但有必要時得開臨時會

議。議案應有委員過半數之同意始得通過。

第六章 經費及會計

第二十條 本會經費由財產收入供應。

第二十一條 本會會計年度為每年農曆二月一日起至翌年一月末日止。

第七章 附則

第二十二條 本規程未盡事項由管理委員會及監查委員會聯席會議修訂之。

開 全 上	房	二存德手去金一五、七五〇
開修理地坪	蕭水樹手去金	二〇〇
開塔戲坪設備	日成手去金	八五〇
開塔飯架設備	水樹 日成 手去金	五、七五〇
開臨時用電火料散宿所去金		七三五
開劊猪工資七頭	夏坤 客南 去金	七〇〇
開豆腐二十埔	許楓手去金	一、〇〇〇
開白米八三石	端成手去金	一五、七七〇
開買付菜及運搬金春子去金		五、七〇五
開買大柴代二、二〇八万如手去金		六〇五
開祖廟掃除	江清外十三人工金	七〇〇
開買銀紙壽金	坤城去金	六、四〇〇
開管理人及役員中食代坤城手去金		三五〇
開火油耆桶代金	去金	一、四八二
開做戲加冠礼代金		五〇
開蕭池運賃	去金	一四〇
開米酒千斤買入	坤城手去金	一〇四
開籐昇刷 ⁽⁵⁾ 四支代	手去金	二〇

開小支洪炉二支	買入去金	一六〇
開食塩三十三斤	買入去金	八四
開蜜柑六十斤	買入去金	六六〇
開修理眠床三土半清元手去金	手去金	三五〇
開修理眠床木料全人	手去金	三三五
開祖廟室內掃除	水智 工金	五〇
開鮮魚二十斤	買入代金	九六〇
開堯酸三斤	買入代金	二〇
開草蓆 三十枚	買入代金	八七〇
開挑草蓆	工資金 去金	五〇
開山冬白菜	一四〇 去金	六八七
開花仔菜	三十六斤買入去金	六九二
開荷蓮豆	五十四斤買入金	六、七七〇
開包癩老單 ⁽⁷⁾	余土手金	二、六九二
開發標老單	全人手金	五二八
開煙草	買入代金去金	二〇〇
開償猪贈呈金	去金	六〇〇
開進科甲紅包礼	去金	四〇

開記軍用紅布	買入去金	三〇
開廚房札	蕭清外五人去金	二、〇〇〇
開包頭貨老單	買入昇隆	六、三七五
開豆粉外二点老單代	去金	一、〇二〇
開竹箒其他老單買入	去金	一八九
開碗稅及損善倍償 ⁽⁸⁾	去金	七四
開往員林買貨中食代	去金	三一〇
開冬筍四百五十斤買入去金	去金	六三〇
開粥鷄十支	買入去金	一五
開主祭官用紅布	買入去金	八〇
開紺染色布老尺	買入	三三〇
開面巾	十二條 買入	一六五
開大炮	十捆 買入去金	五五
開紅聚	十二 買入去金	四二
開買什貨老單	阿萍手去金	三、七九二
開碗稅及破害倍償	木免 去金	三八〇
開燈籠財帛外老單	去金	一、三六六
開碗運搬及担工	明陳 手去金	一八〇
	阿萍	

開什貨運搬及車資阿手去金 二六五

以上瑞卿支出共金拾五万九仟壹百零七元正

開戲二台戲金 去金 四、〇〇〇

開跳將權(9)禮金 去金 五〇〇

開引戲禮金 去金 四〇

開祭典用旗仔代阿萍手去金 七八〇

開祭文代金 阿標手去金 八〇〇

開紙做神像反紙料 去金 六〇〇

開做肉山工資 陳清信手去金 七、五〇〇

開謝土用飯担代三房 去金 二九、七〇〇

開全 上四房 去金 一九、三〇〇

開謝土用祭費三房 去金 三五、〇〇〇

開全 上四房 去金 三五、〇〇〇

開竹筍千六斤買入代去 金 二四〇

開鷄鴨買入代金阿棹手去金 一、九二九

開納豚十頭費 去金 四、〇八八

開猪牛車運搬自湖水坑至埤斗去金 二〇〇

開運搬器具牛車工阿賀手金	一〇〇
開地理師何甘泉紅包札去金	一〇〇
開聘請地理師往山頂旅費阿元去金	六〇
開潘春來先生紅包札去金	六〇
開作給補灶工資清信手去金	三〇〇
開金蘭酒巷百罐 買入去金	一、八〇〇
開酒運搬工資 手去金	五〇
開酒斫賠償四十三支額去金	一三〇
開碗皿運回三担工金 去金	一二〇
開捉豚及監督豚工金沈英去金	一二〇
開捉豚二人工資 <small>倫清王結</small> 去金	一二〇
開碗稅二十棹阿順手 去金	三〇〇
開碗皿損害賠償阿順去 金	五七七
開碗稅十棹 阿炳手去金	一五〇
開碗皿損害賠償阿炳去 金	一〇〇
開食菜部給補禮二人份 金	六四〇
開煮飯女工四人份 去金	四八〇
開削豚十二隻工金木前去金	一、二〇〇

開火油外二点買入逢甲去金	七一〇
開貼闍山材料運搬金清信去金	二〇〇
開神像及紙料担回往田中二人工金	一〇〇
開豚二隻買入三二九斤振義去金	一九、七四〇
開湖水坑豚二隻買入三三七三斤金	二二、三八〇
開豚一隻買入一七四斤 <small>樹</small> 去金	一〇、九四〇
開羊一隻買入三四斤倫清去金	九五二
開羊一隻買入四〇斤阿盛去金	一、一二〇
開豆油八十八斤 買入去金	三五二
開茶心四斤買入 天河手去金	一六〇
開 <small>四果</small> 四色并 及四色密料買入樹只去金	九三
開加設電柱 日成手去金	二〇〇
開長枝竹二支買入坤城 手金	四〇
開做戴紅包二回 去金	二〇
開紅紙外卷单十二点買入阿萍金	七九四
開鮮魚二十六斤買入振錦手金	一、三七八
開羌母 <small>(10)</small> 二斤買入全人手金	一六〇
開粗紙火炭買入天河手金	二〇

開女工六工代金天河手金	一二〇
開戲三台償金	去金 五〇〇
開出煞紅包礼 ⁽¹⁾	去金 一〇〇
開銀紙香買入	去金 八〇
開道士守造紅包	去金 一〇
開龍蘭銀角金	去金 二〇
開道士礼饌西	手去金 四、〇〇〇
開竹竿三支買入	去金 四〇
開大小对灯担回工金	五〇
開臨時電灯施設費	五、〇〇〇
開電球損害賠償	去金 一、三七〇
以上樹只支出共金貳拾壹万五千九百九拾壹元正	
以上總合計支出金參拾七万五千零九拾八元正	

⑬〔祖厝祭祀三献礼〕⁽¹²⁾

序立 就位 鞠躬參神 四拜 四興 平身 降神 盥洗 詣 香案前跪 上香 二上香 三上香 酌酒 俯伏三興二
拜 平身 復位 二拜二興 平身 進饌 進剛鬚 進柔毛 行初献禮 詣顯祖考妣神位前跪 上香 二上香 三上香
祭酒 奠酒 三奠酒 献饌 献剛鬚 献柔毛 俯伏 三興二拜 平身 復位 二拜 二興 平身 詣 誦祝就位 跪

読祝文 畢 俯伏 三興 二拜 平身 復位 二拜 二興 平身 行分献禮 外嗣孫詣頭祖考妣神位前 跪 上香
 二上香 三上香 奠酒 再奠酒 三奠酒 四興 三拜 畢 主祭者就位 拜二興 平身 垂献禮 詣 頭祖考妣神位
 前 跪 祭酒 奠酒 二奠酒 三奠酒 献牲醴 献黍盛 俯伏 三興 二拜 平身 復位 二拜 一興 平身 行終
 献禮 詣 頭祖考妣神位前 跪 祭酒 奠酒 二奠酒 三奠酒 献菓品 献庶饌 献財宝 俯伏 三興二拜 平身
 復位 二拜 二興 平身 詣飲福位 跪 侑食嘏辭 祖考命工祝 神致多福無疆 子汝孝孫 齊汝孝孫 賜汝人人
 受祿於天 宜稼於田 眉寿永年 勿替引之 受酒 受胙 俯伏 三興 二拜 平身復位 二拜 二興平身 告礼成
 化財 焚祝文 畢 主祭者就位 鞠躬 辭神 四拜 四興 平身 徹饌 礼畢

⑭〔斗山祠 祭文(祖先および神位用)〕

雜

○○年歲次○○○○月朔○○越○○日○○

主祭嗣孫○○○陪祭○○○值年主事○○○暨四大房伝下衆嗣孫等謹以剛鬣柔毛牲醴黍盛薦盒菓品庶饌香楮之儀致祭於

斗山堂

肇頭祖考譚滿泰公蕭府君

基頭祖妣^黃氏蕭媽老孀人

頭祖考伯英公蕭府君

頭祖妣 蕭媽老孀人

頭祖考諱 宗公蕭府君

顯祖妣 蕭媽老孀人

顯祖考 隆公蕭府君

顯祖妣羅氏蕭媽老孀人

顯祖考諱顯榮公蕭府君

顯祖妣張氏蕭媽老孀人

顯祖考諱顯盛公蕭府君

顯祖妣張氏蕭媽老孀人

顯祖考諱繼生公蕭府君

顯祖妣黃氏蕭媽老孀人

顯祖考諱路生公蕭府君

顯祖妣黃氏蕭媽孀人

〔以下、長房一九六丁、二房一三三丁、三房一六五丁、四房一七八丁の名前列記、省略〕

祭文尾

暨附食於堂上列

顯祖考妣神位前日恭維 列祖德大莫京撫

時追慕子孫盈庭歲序流軫節屆嘉平駿

奔在廟祠宇昌登雅柔迭奏擊磬吹笙禮
儀既備庶物豐馨柔盛敬奠薦姐陳牲
祖其如在福履來成維富與貴庇佑後生
聰明智慧金榜題名尚饗

雜

○○○年歲次○○○○月朔○○越○○日○○

主祭弟子蕭○○值年首事蕭○○暨四大房伝下衆弟子等謹以剛鬚柔毛牲醴柔盛薦盒菓品庶饈香楮之儀敢昭告於

斗山堂

民主公主 福德龍神二位之神前日恭維

尊神正直聰明守護祠宇德大莫京我祖

在斯永賴英靈茲逢冬至祀事孔明衣冠

濟濟駿奔在庭音柔迭奏星月交光牲粉

肥膾黍稷豐馨薦姐奠醴聊表裏情神

其如在降鑿微誠酒具醉止福履來成眉

壽黃考長享遐齡翁斯衍派万古揚名日

富与貴科甲聯登謹告

⑮斗山祠祭文（祖先用）および祝文（神位用）（一九七七）

祭文

維

中華民國陸拾陸年歲次丁巳月建壬寅朔日丙午越祭日丁巳日

斗山祠首事主任管理員蕭○○顧問蕭○○蕭○○主祭蕭○○陪祭委員蕭○○蕭○○蕭○○等謹以剛鬣柔毛牲醴黍盛
薦盒饌饌菓品香楮財帛之儀

致祭 干

滿泰祖暨堂上列位高曾祖考妣尊座前

曰

追維

我

祖

積德累功

修心養德

敦親睦宗

立志向

趨進有方

臺疆靈耀

奕代傳芳

貽謀燕翼

門弟康莊

馨香俎豆

先祖是皇

追思永慕

孫支一復

元宵吉旦

致祭不忘

謹備饌饈

敬獻祠堂

顯祖考妣

府垂祥光

鑒格微意

振煥宗枋

房房進展

代代當翁

財丁興旺

萬事亨通

兒孫濟濟

智慧明聰

書香繼起

甲第煌煌

標明金榜

大顯施風

尚

饗

祝文

維

中華民國陸拾陸年歲次丁巳月建壬寅朔日丙午越祭日丁巳日

斗山祠首事主任委員蕭○○顧問蕭○○蕭○○主祭委員蕭○○陪祭委員蕭○○蕭○○蕭○○等謹以

民主公主尊神之座前

恭維

曰

尊神

民主是德

我祖祠堂

承庥在昔

感織銘心

申情追憶

月輝堂皇

喜祝今刻

神其有知

靈威顯赫

爰陳饗饗

伏祈鑒格

佑我衆房

子孫萬億

世世暨纒

代代福澤

謹告

⑩祭王爺祝文

恭維尊神正直聰明經文緯武德業堪稱護國保民賦性忠貞默佑衆庶財穀豐盈神威赫奕萬世英靈慶祝千秋拜獻盈庭陳牲薦饗
○○豈馨香衣冠濟成懷潔清 神其○○金納微誠陟降庭止默佑諸生日富興貴瘦益倉盈功名早達科甲聯登尚 享

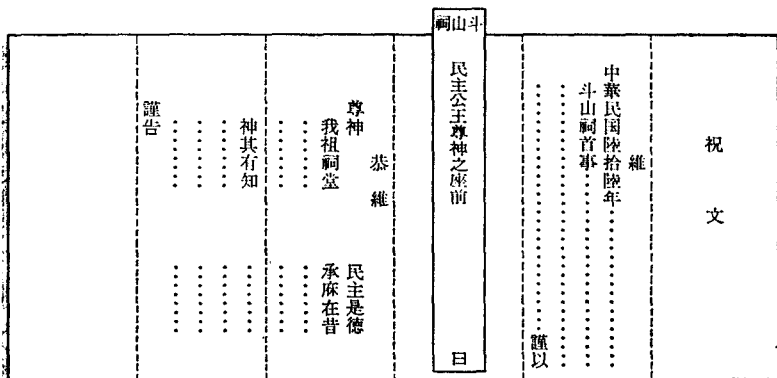
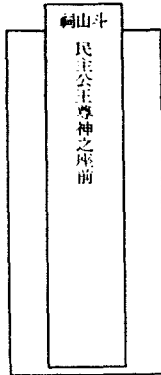

⑪ 玉皇大帝、三官大帝祝文

酬神表章

伏以

帝德巍巍万姓沐無遮之会

聖恩浩蕩一家沾勿替之勲巍巍乎惟天為大

熙熙然唯命是聽

今拋大清國福建省台灣府彰化縣○○保○○庄信士○姓○名合家人等虔其牲饌黍稷菓品香楮清酌之儀敢昭告於

昊天金闕玉皇大帝暨

三官大帝之神座前曰

浩浩彼蒼地久天長靈通三界職掌三綱不倚不偏 思無私照載生載育 德有攸光愈承覆載之庥風謂雨順共荷曁曁之威
份阜民康立我蒸民桑甫田之黍稷敷我士女釐明酒與羔羊第見夫日月昭昭天道本禍淫而福善辰生耿耿人事尚集福而消
殃切切心恒闔天不苟情恐寡過未遑広開赦過之門化凶為吉大啓超生之網驅患履祥俾老者百年壽默幼者百体康強愚
蒙者心花努発知慧者金榜名揚紆紫施青共沐國恩家慶民胞物與咸登利海名疆々等一家齋戒万靈銷忘時逢々節敬獻微
觴神其立空而昭格我其就地而傍徨拜手稽首誠恐誠惶恭疏短引拜表以

注

(1) 本条の金額のみペン書きにて記入。

(2) 謝土とは、廟などの建物の落成（舎改築）後その土地の神に感謝するため行なう大規模の祭典で、屠った豚に獅子、虎な

- どの彩色を施したものを何十頭と供える肉山が庄巻である。類似の行事に三献、做醜、普度などがある。
- (3) 餓鬼のため白米を担い籠に山盛りのにせたもの(ただし上げ底)を並べ供える。
- (4) 俳優が芝居で三献礼をした後、状元の衣冠を木皿にのせ主祭に渡し、「魁」の字を宙に描いて退出する。この礼への祝儀。
- (5) 釜掃除用のブラシ。
- (6) エンドウ。
- (7) まんじゅう。
- (8) 碗の借賞。
- (9) 落成記念の芝居の際行なう鬼抜いの儀式。
- (10) 親シユウガ。
- (11) 邪気抜いへの謝礼。
- (12) 『蕭氏族譜』二七頁にも同様の記載あり。